

EN

DE

HU

SLO

HR

CZ

SK

NL



SUNDIRECT
INFRARED HEATER

Smart1.0

Programmable Wireless thermostat

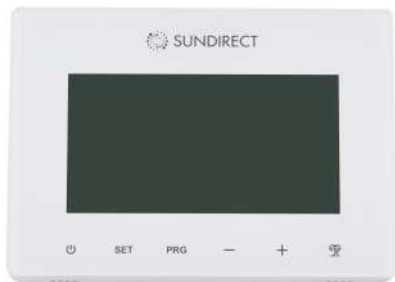

Operation Instructions

Version: SDUM-200101

Table of Contents:

1. General Introduction
2. Key features
 - 2.1 Open window detection
 - 2.2 Adaptive start technology
3. Display and buttons
4. Mounting instructions
5. Operation instructions
 - 5.1 Pair to the receiver
 - 5.2 Time settings and temperature calibration
 - 5.3 Brief introduction of operation modes
 - 5.4 Manual mode
 - 5.5 Smart mode
 - 5.5.1 Entering smart mode
 - 5.5.2 Smart mode program setting
 - 5.5.3 Default program setting on smart mode
 - 5.6 Holiday mode
 - 5.6.1 Entering holiday mode
 - 5.6.2 Quitting holiday mode
 - 5.7 Child lock
6. Technical specifications
7. Warranty and disposal

1. General introduction

The Smart1.0 is specifically designed to work together with Sundirect “Plus” range infrared panel heaters. Smart1.0 is a wireless thermostat remote control. The receiver that pairs to Smart1.0 has already been pre-assembled on the backside of the panel. One Smart1.0 can pair to more than one “Plus” heater, i.e. multiple heaters within one room can be controlled by the Smart1.0 thermostat.

The Smart1.0 will operate the “Plus” range infrared heaters by turning them ON if the room temperature is lower than the desired room temperature and will turn them OFF if the room temperature is reached.

Please read these instructions carefully and keep safe for future use. Failure to comply with these instructions will void your warranty.

2. Key features

2.1 Open window detection

When the room temperature is above 14°C and our system detects a dramatic temperature drop in a short time period, it will recognize that a door/window was opened. To save energy Smart1.0 will power off and re-start heating after one hour. If you closed the window/door or you would like to start heating again you can manually turn on the heater again by pressing the power button. **You can activate/deactivate this function by pressing “SET” and “+” buttons together for 3seconds.**

2.2 Adaptive start technology

When in Smart mode, if the temperature is significantly lower 15 minutes before the next PRG period than the set temperature in that period, the system will self-learn to adjust and turn on the heater earlier if necessary. This gives you a more comfortable temperature right from the start of the next PRG period. **You can activate/deactivate this function by pressing “SET” and “-” buttons together for 3seconds.**

3. Display and buttons

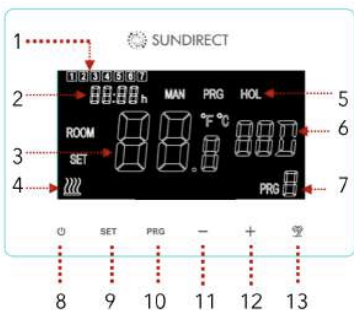

- 1: Weekday
- 2: Time
- 3: Temperature
- 4: Heat-on status
- 5: Operation Modes
- 6: Holiday dates
- 7: PRG period
- 8: Power button
- 9: SET button
- 10: PRG button
- 11: - button
- 12: + button
- 13: Holiday button

4. Mounting instructions

The Smart1.0 can be used as portable unit or surface mounted on the wall. Follow the below drawing to finish the wall mounting or a for battery change.

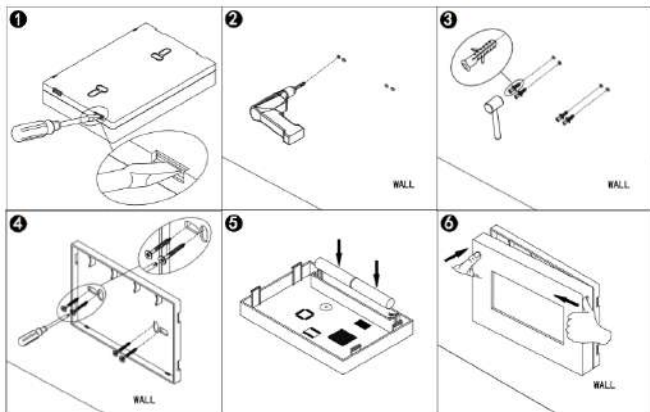

5.1 Pair to the receiver

All “Plus” range heaters have a built-in thermostat receiver-Receiver01 on the backside of the panel. On the right, see the drawing of the signal lights and button of Receiver01. The following is a detailed description of the buttons and signal lights:

- 1.Pair status signal light (**green light**)
- 2.Heating status signal light (**red light**)
- 3.“P” button
4. Power switch



Step1: Plug your heater to an electricity outlet, switch the Power switch of Receiver01 on, double press the “P” button and the “**Pair signal light**” will start to flash and is ready for pairing.

Step2: Power-off the Smart 1.0, long press the “SET” button. The “PAIR” signal will show on the screen of the remote control. Wait until the “**Pair signal light**” stops flashing and glows green to finish the pairing.

Note: Once Receiver01 and Smart 1.0 are paired, the pair signal light will always be on and the Receiver01 will be only commanded by the Smart 1.0. One Receiver01 can only pair to one Smart1.0, however, one Smart 1.0 can be paired to several Receiver01 if they are in the same room.

5.2 Time settings and temperature calibration

Power on Smart1.0. Press “SET” button for 5 seconds to enter the settings. The screen on the thermostat will show as below and the minutes of the timer setting will start to flash.

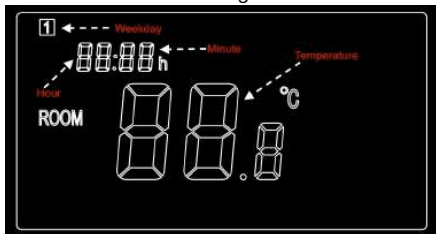

Modify the settings by pressing “-” and “+” button. Continue by pressing “SET” to save the settings and to shift to the settings from one menu to another.

If you would like to leave the settings, press the “POWER” button to quit.

Menu	Description
1	Timer setting- Minutes
2	Timer setting- Hours
3	Weekday settings
4	Temperature calibration (Range: -5°C to +5°C)

5.3 Brief introduction of operation modes

Smart1.0 has 3 different operation modes:

- **Manual mode (MAN):** Simple manual temperature control.
- **Smart mode (PRG):** Programmable temperature control- 7days per week*4 time zones per day.
- **Holiday mode (HOL):** Holiday temperature control with a countdown timer of the holiday mode period.

5.4 Manual mode

To enter the manual mode, power on the thermostat, press “PRG” button until the “MAN” sign shows on the thermostat. Now the thermostat will operate in Manual mode. Adjust the desired temperature by pressing “-” and “+”.

5.5 Smart mode

5.5.1 Entering Smart mode

To enter Smart mode power on the thermostat, press “PRG” button until the “PRG” sign shows on the thermostat. Now the thermostat will operate in Smart mode. Adjust the desired temperature by pressing “-” and “+”, i.e you are adjusting the temperature setting of this current time zone for once. If you would like to permanently modify the setting, please follow the next paragraph (5.5.2 Smart mode program setting).

5.5.2 Smart mode program setting

a.) Long press “PRG” to start the program setting. You will see the number (01) will start to flash. The number 01 or 02 refers to two different program setting as follows,

01: Simple program setting- 5+2(weekday and weekend)

02: Precise program setting- 7days each day individual setting.

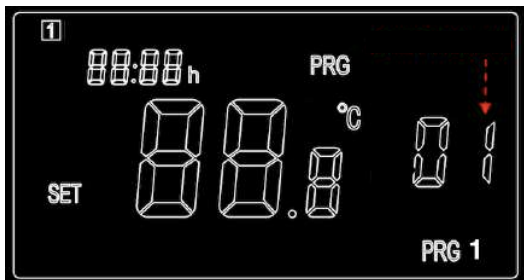

Choose the number 01 or 02 by pressing “-” or “+” button, confirm and press “PRG” again to go to the detail setting of the program.

b). Press “-” or “+” button to set the time of the 1st period of Monday Program (or weekday program under simple program setting-01).

c). Press the “PRG” button again to confirm the time setting and the screen will shift to the temperature setting of the 1st period of the Program.

d). Continue by pressing “PRG” button to shift to the time setting of the 2nd period. Repeat the above procedure to finish the settings of the remaining 3 periods of the Program. And then move on to the setting of the next day till Sunday to finish.

To leave the settings in between, please press “Power” button.

5.5.3 Default program setting on Smart mode

The following table shows our default program settings of the Smart mode. To modify the program on Smart mode, we suggest you calibrate the clock setting, then make a similar table as our example and set according to the table. Of course, you can also set up each day differently according to your schedule.

Monday/Tuesday/Wednesday/Thursday/Friday				
Period	PRG1	PRG2	PRG3	PRG4
Time	6:30	8:00	18:00	22:30
Temperature	21°C	18°C	21°C	16°C

Saturday/Sunday				
Period	PRG1	PRG2	PRG3	PRG4
Time	8:00	10:00	18:00	23:00
Temperature	21°C	18°C	21°C	16°C

5.6 Holiday mode

The Holiday mode on Smart1.0 is a useful feature that you can use in order to avoid frozen or bursting water pipes during a prolonged leave. It has a countdown timer of your holiday date and the remaining days of your holiday will be shown on the thermostat. After the holiday period, the thermostat will switch back to Manual or Smart mode as of your previous settings.

5.6.1 Enter Holiday mode

Long press the “Holiday” button on the thermostat. The days setting of the holiday period will start to flash, the screen on the thermostat will be as shown below.

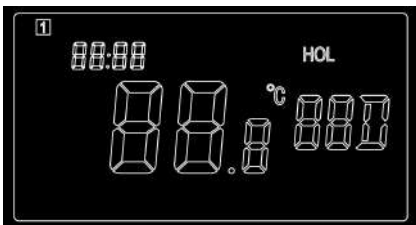

- a). Adjust how many days you will leave on holiday by pressing “-” or “+”.
- b). Press again the “Holiday button” to set the desired temperature during your leave.
- c). Press again the “Holiday button” to confirm the setting and enter holiday mode.

5.6.2 Quit the Holiday mode

The thermostat will automatically shift back to the previous settings after the set holiday period. However, if you need to shift back to your regular mode before the set holiday time is over, press the “PRG” button to quit Holiday mode.

5.7 Child lock

Press “SET” and “Holiday” buttons at the same time for 3 seconds to activate child lock and the signal will show on the screen. Please press again “SET” and “Holiday” buttons for 3 seconds to deactivate child lock.

6. Technical specifications

Model	Smart1.0
Frequency	433Mhz
Batteries	2*AA batteris
Temperature range	5-30°C
Accuracy	+/-0.5°C
Protection	IP20

7. Warranty

Sundirect offers a 2-year manufacturing warranty on Smart1.0.

Within the warranty period from the date of purchase, Sundirect will repair or replace your Smart1.0 where the fault is due to defects in workmanship or materials. Please contact your local Sundirect dealer in the event of a warranty claim and return the control box together with proof of purchase.

The warranty covers the repair or replacement of the Smart1.0 only. The removal of the serial number on the back of Smart1.0 will also void this warranty. All labels shall not be removed.

Any damages to Smart1.0 caused by the user are not covered by this warranty. This includes scratches on the surface. Sundirect is not responsible for any damages, losses or injuries due to the ingress of water or moisture, accidental damage, mishandling, external impact, repairs or adjustment by unauthorized persons.

Inhalt

DE

1. Allgemeines
2. Schlüsselfunktionen
 - 2.1 Offene Fenstertechnologie
 - 2.2 Adaptive Starttechnologie
3. Display and Tasten
4. Montageanleitung
5. Bedienungsanleitung
 - 5.1 Paarung mit Empfänger
 - 5.2 Zeiteinstellungen und Kalibrierung der Temperatur
 - 5.3 Kurze Einleitung der Bedienungsmodi
 - 5.4 Manueller Modus
 - 5.5 Smart Modus
 - 5.5.1 Wechsel in den Smart Modus
 - 5.5.2 Programmierung des Smart Modus
 - 5.5.3 Standardprogrammeinstellung im Smart-Modus
 - 5.6 Urlaubsmodus
 - 5.6.1 Wechsel in den Urlaubsmodus
 - 5.6.2 Urlaubsmodus abrechen
 - 5.7 Kindersicherung
6. Technische Daten
7. Garantie und Entsorgung

1. Allgemeines

Smart1.0 wurde speziell für die Verwendung zusammen mit den Infrarotheizungen der Sundirect "Plus" Serie entwickelt. Smart1.0 ist eine Funkthermostat. Der Empfänger, der mit Smart1.0 gepaart wird, ist bereits auf der Rückseite des Panels vormontiert. Ein Smart1.0 kann mit mehr als einem "Plus" Heizgerät gekoppelt werden, d. h. mehrere Heizgeräte in einem Raum können mit dem Smart1.0 Thermostat gesteuert werden. Smart1.0 wird die Infrarotheizungen der "Plus" -Reihe steuern, indem es sie einschaltet, wenn die Raumtemperatur niedriger als die gewünschte Raumtemperatur ist, und sie ausschaltet, wenn die Raumtemperatur erreicht ist.

Bitte lesen Sie diese Anleitung sorgfältig und bewahren Sie sie für zukünftige Verwendung auf. Bei Nichtbeachtung dieser Anleitung erlischt Ihre Garantie.

2. Schlüsselfunktionen

2.1 Offene Fenstertechnologie

Wenn die Raumtemperatur über 14°C liegt und unser System in einem kurzen Zeitraum einen drastischen Temperaturabfall erkennt, erkennt es, dass eine Tür/ein Fenster geöffnet wurde. Um Energie zu sparen, schaltet sich Smart1.0 für eine Stunde aus und startet die Heizung dann erneut. Wenn sich Smart1.0 ausschaltet, wird auf dem Bildschirm das Signal „off“ angezeigt. Wenn Sie das Fenster/die Tür geschlossen haben oder die Heizung erneut starten möchten, können Sie das Heizgerät manuell wieder einschalten, indem Sie die Ein / Aus-Taste drücken.

Sie können diese Funktion aktivieren/deaktivieren indem Sie "SET" und "+" zusammen 3 Sekunden lang drücken.

2.2 Adaptive Starttechnologie

Mit adaptivem Start lernt die Steuerung, wie lange die Infrarot-heizungen benötigen, um die programmierte Temperatur zu erreichen, damit sie zum eingestellten Zeitpunkt erreicht wird. D.h., die Heizung wird früher angehen, so dass die Temperatur erreicht ist, z.B wenn Sie morgens aufstehen.

Sie können diese Funktion aktivieren/deaktivieren indem Sie "SET" und "-" zusammen 3 Sekunden lang drücken.

3. Display and Tasten

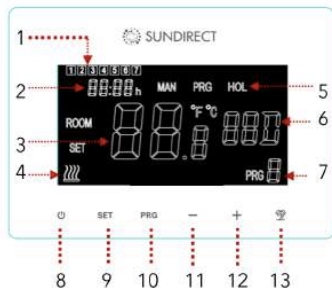

- 1: Wochentag
- 2: Zeit
- 3: Temperatur
- 4: Heizung-AN Status
- 5: Betriebsmodi
- 6: Urlaubstage
- 7: PRG-Periode
- 8: Ein- / Ausschalter
- 9: SET Taste
- 10: PRG Taste
- 11: - Taste
- 12: + Taste
- 13: Urlaubs (Holiday)-Taste

4. Montageanleitung

Smart1.0 kann als tragbares Gerät verwendet oder an der Wand montiert werden. Befolgen Sie die folgende Zeichnung für die Montage oder beim Batteriewechsel.

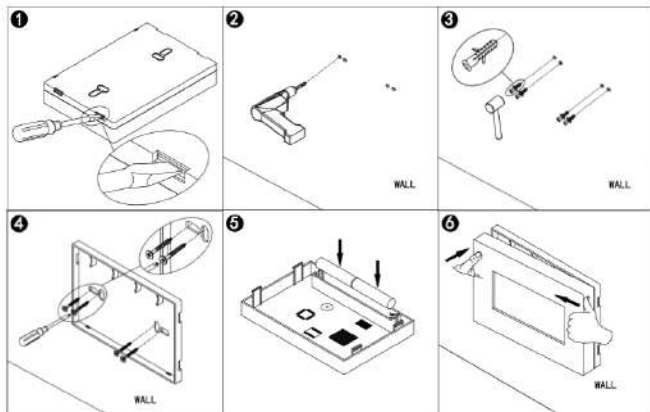

5.1 Paarung mit Empfänger

Alle Heizgeräte der "Plus" Serie verfügen über einen eingebauten Thermostatempfänger auf der Rückseite. Rechts sehen Sie die Signalleuchten und Tasten von Receiver01. Im Folgenden finden Sie eine detaillierte Beschreibung der Tasten und Signalleuchten:

1. Paarungs-Signalleuchte (grün)
2. Heizungs-Statussignalleuchte (rot)
3. "P" -Taste
4. AN/AUS-Schalter



Schritt1: Stecken Sie den Stecker der Heizung in eine Steckdose ein. Schalten Sie AN/AUS-Taste des Receiver01 an. Drücken Sie die "P" taste zwei Mal und die **Paarungs-Signalleuchte** blinkt nun auf. Das Paneel ist nun bereit für die Paarung.

Schritt2: Schalten Sie die Fernbedienung Smart 1.0 aus und drücken Sie die "SET" Taste lang. Das Signal "PAIR" wird auf dem Bildschirm der Fernbedienung angezeigt. Warten Sie bis die Paarungs-Signalleuchte aufhört zu blinken und grün aufleuchtet um die Paarung abzuschließen. Der Paarungsprozess ist nun beendet und Receiver01 kann nur mit Smart 1.0 gesteuert werden.

Bemerkung: Nachdem Receiver01 und Smart 1.0 gepaart sind, leuchtet die Paarungs-Signalleuchte permanent auf und Receiver01 kann nur mit Smart 1.0 gesteuert werden. Ein Receiver01 kann nur mit einer Smart1.0 Fernbedienung gepaart werden. Ein Smart 1.0 kann jedoch mit mehreren Receiver01 im selben Raum gepaart werden.

5.2 Zeiteinstellung und Kalibrierung der Temperatur

Schalten Sie Smart1.0 ein. Drücken Sie die SET-Taste für 5 Sekunden, um Einstellungen zu ändern. Der Bildschirm des Thermostats wird wie folgt angezeigt und die Minuten der Zeiteinstellung beginnen zu blinken. Ändern Sie die Einstellungen mit den Tasten "-" und "+". Fahren Sie mit "SET" fort, um die Einstellungen zu speichern und von einem Menü zu einem anderen zu wechseln.

Wenn Sie die Einstellungen verlassen möchten, drücken Sie die "POWER" -Taste.

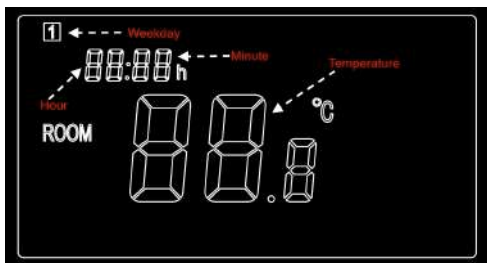

Menü	Beschreibung
1	Zeiteinstellung Minuten
2	Zeiteinstellung Stunden
3	Wochentag Einstellung
4	Temperatur-Kalibrierung (Skala: -5°C bis +5°C)

5.3 Kurze Einleitung der Betriebsmodi

Smart1.0 hat 3 verschiedene Betriebsmodi:

- Manueller Modus (MAN): Einfache manuelle Temperaturregelung.
- Smart-Modus (PRG): Programmierbare Temperaturregelung - 7 Tage pro Woche * 4 Zeitzonen pro Tag.
- Urlaubsmodus (HOL): Urlaubs-Temperatursteuerung mit einem Countdown-Timer der Urlaubsmodus-Periode.

5.4 Manueller Modus

Um in den manuellen Modus zu gelangen, schalten Sie das Thermostat ein und drücken Sie die "PRG" -Taste, bis das "MAN" -Zeichen auf dem Thermostat erscheint. Jetzt arbeitet das Thermostat im manuellen Modus. Stellen Sie die gewünschte Temperatur mit den Tasten "-" und "+" ein.

5.5 Smart Modus

5.5.1 Wechsel in den Smart Modus

Um in den Smart-Modus zu gelangen, drücken Sie die "PRG" -Taste bis das "PRG" -Zeichen auf dem Thermostat erscheint. Jetzt arbeitet das Thermostat im Smart-Modus. Stellen Sie die gewünschte Temperatur mit den Tasten "-" und "+" ein, d. h., Sie passen die Temperatureinstellung der aktuellen Zeitzone für diesen Augenblick an. Wenn Sie die Einstellung dauerhaft ändern möchten, folgen Sie dem nächsten Abschnitt (5.5.2 Programmierung des Smart-Modus).

5.5.2 Programmierung des Smart-Modus

a). Drücken Sie lange "PRG", um in die Programmeinstellung zu gelangen. Sie sehen nun die Nummer (01) blinkend. Die Ziffern 01 und 02 beziehen sich auf folgende Programmeinstellungen:

01: Einfaches Smart Modus Programm mit 5+2 Programmeinstellung (Werktage + Wochenende)

02: Präzises Smart Modus Programm mit individueller Einstellung für jeden Wochentag.

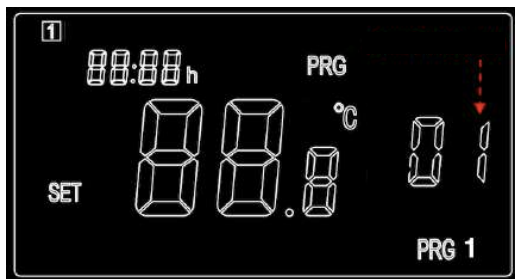

Wählen Sie zwischen 01 und 02 indem Sie "-" oder "+" drücken. Bestätigen Sie die Auswahl mit "PRG" und Sie können nun die Detailsinstellungen bearbeiten.

b). Drücken Sie die Taste "-" oder "+", um die Zeit der ersten Periode des Montag-Programms einzustellen (oder des Werktagprogramms in Smart Modus 01)

c.) Drücken Sie erneut die "PRG" Taste, um die Zeiteinstellung zu bestätigen, und der Bildschirm wechselt auf die Temperatureinstellung der 1. Periode des Programms.

d.) Drücken Sie erneut "PRG", um zur Zeiteinstellung der 2. Periode zu wechseln. Wiederholen Sie den obigen Vorgang, um die Einstellung der verbleibenden 3 Perioden des Programms abzuschließen. Wechseln Sie zum Programm des nächsten Tags bis Sonntag durch Drücken von "PRG".

Um die Einstellungen zwischenzeitlich zu verlassen, drücken Sie die "Power"-Taste.

5.5.3 Standardprogrammeinstellung im Smart-Modus

Die u. Tabelle zeigt unsere Standardeinstellungen des Smart-Modus. Um die Programmierung im Smart-Modus zu ändern, empfehlen wir Ihnen, die Uhreinstellung zu kalibrieren, dann eine ähnliche Tabelle wie unten zu erstellen und entsprechend der Tabelle einzustellen. Natürlich können Sie jeden Tag anders je nach Ihrem Tagesablauf einrichten.

Montag/Dienstag/Mittwoch/Donnerstag/Freitag				
Periode	PRG1	PRG2	PRG3	PRG4
Zeit	6:30	8:00	18:00	22:30
Temperatur	21°C	18°C	21°C	16°C

Samstag/Sonntag				
Periode	PRG1	PRG2	PRG3	PRG4
Zeit	8:00	10:00	18:00	23:00
Temperatur	21°C	18°C	21°C	16°C

5.6 Urlaubsmodus

Der Urlaubsmodus des Smart1.0 ist eine nützliche Funktion um gefrorene Wasserrohre bei längerer Abwesenheit zu verhindern. Es hat eine Countdownanzeige, die die verbleibenden Urlaubstage auf dem Thermostat wiedergibt. Nach der Urlaubsperiode schaltet das Thermostat automatisch wieder in den Manuellen oder Smart Modus je nach den vorigen Einstellungen.

5.6.1 Wechsel in den Urlaubsmodus

Drücken Sie die "Holiday" Taste auf dem Thermostat lang. Die Zeiteinstellung der Urlaubsperiode fangen an zu blinken. Sie sehen die folgende Anzeige auf dem Bildschirm.

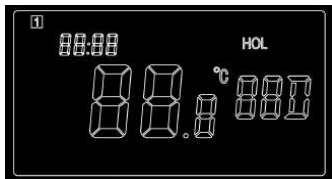

- Passen Sie an wieviele Tage Sie im Urlaub sind, indem Sie "-" oder "+" drücken.
- Drücken Sie die "Holiday" Taste nochmals um die Temperatur während Ihrer Abwesenheit einzustellen.
- Drücken Sie die "Holiday" Taste nochmals um die Einstellungen abzuschließen.

5.6.2 Urlaubsmodus abbrechen

Das Thermostat wird automatisch nach der eingestellten Urlaubsperiode auf die vorherigen Einstellungen zurückgeschaltet. Wenn Sie jedoch vor Ablauf der eingestellten Urlaubsperiode in Ihren normalen Modus zurückschalten wollen, drücken Sie die "PRG" Taste, um den Urlaubsmodus zu beenden.

5.7 Kindersicherung

Drücken Sie gleichzeitig 3 Sekunden lang "SET" und "+", um die Kindersicherung zu aktivieren und das Signal wird auf dem Bildschirm

angezeigt. Bitte drücken Sie erneut 3 Sekunden lang "SET" und "+", um die Kindersicherung zu deaktivieren.

6. Technische Daten

Modell	Smart1.0
Frequenz	433Mhz
Temperaturskala	5-30°C
Genauigkeit	+/-0.5°C
Schutzklasse	IP20

7. Garantie und Entsorgung

Sundirect gibt 2 Jahre Garantie auf Smart 1.0.

Sundirect wird Ihr Smart 1.0 innerhalb von 2 Jahren nach Kaufdatum reparieren oder neuwertig ersetzen, sollten Produktions- oder Materialschäden festgestellt werden. Im Garantiefall kontaktieren Sie bitte Ihren Sundirect Händler und geben das Steuerungssystem zusammen mit Ihrer Kaufbestätigung zurück. Die Garantieleistung umfasst nur die Reparatur oder den Ersatz des Gerätes selbst. Bitte beachten Sie, dass das Entfernen der Seriennummer auf der Rückseite des Gerätes das Erlöschen Ihrer Garantie zur Folge hat. Bitte entfernen Sie keine Etiketten.

Jegliche Schäden, die durch unsachgemäße Nutzung verursacht wurden, werden von der Garantie nicht gedeckt. Dies schließt Kratzer an der Oberfläche ein. Sundirect haftet nicht für Schäden, Verluste oder Verletzungen, die durch das Eindringen von Wasser oder Feuchtigkeit, versehentliche Beschädigung, falsche Handhabung, äußere Einwirkung, Reparaturen oder Einstellungen durch unbefugte Personen verursacht werden.

Tartalomjegyzék

1. Általános bevezető
2. Főbb jellemzők
 - 2.1 Nyitott ablak észlelése
 - 2.2 Adaptív indítási technológia
3. A kijelző és a kezelőszervek
4. Telepítési útmutató
5. Használati útmutató
 - 5.1. Párosítás a vevőegységgel
 - 5.2. Az időzítő beállítása és a hőmérséklet kalibrálása
 - 5.3. Bevezetés az üzemmódokhoz
 - 5.4. Manuális üzemmód
 - 5.5. Intelligens üzemmód
 - 5.5.1. Belépés intelligens üzemmódba
 - 5.5.2. Programok beállítása intelligens üzemmódban
 - 5.5.3. Alapértelmezett programbeállítások intelligens üzemmódban
 - 5.6. Munkaszüneti üzemmód
 - 5.6.1. Beállítások munkaszüneti üzemmódban
 - 5.6.2. Kilépés munkaszüneti üzemmódból
 - 5.7. Gyerekzár
6. Műszaki specifikációk
7. Garancia és a készülék leselejtezése

1. Általános bevezető

A Smart1.0-et kifejezetten a Sundirect „Plus” termékcsaládjába tartozó infrapaneles fűtőkészülékekkel való együttműködésre fejlesztettük ki. A Smart1.0 egy vezeték nélküli, távirányítós termosztát. A Smart1.0-val párosítható vevőegységet előre felszereltük a fűtőpanel hátoldalára. Egy-egy Smart1.0 termosztát több „Plus” szériás fűtőkészülékkel is párosítható, vagyis az egyazon helyiségben telepített összes fűtőkészüléket ugyanazzal a Smart1.0 termosztáttal lehet szabályozni. A Smart1.0 oly módon vezérli a „Plus” szériás infravörös fűtőkészülékeket, hogy bekapcsolja őket, ha a szobahőmérséklet alacsonyabb a kívánt értéknél, illetve a kívánt érték elérésekor kikapcsolja őket.

Kérjük, figyelmesen olvassa végig ezt a *Kezelési útmutatót*, és későbbi használatra őrizze biztonságos helyen. Az itt olvasható utasítások be nem tartása esetén a garancia érvényét veszti.

2. Főbb jellemzők

2.1 Nyitott ablak észlelése

Ha a helyiség hőmérséklete 14°C felett van, és rendszerünk rövid idő alatt drámai hőmérséklet-csökkenést érzékel, akkor felismeri, hogy egy ajtó / ablak nyitva van. Az energiatakarékosság érdekében a Smart1.0 kikapcsol, és egy óra múlva újra elindítja a fűtést. Ha becsukta az ablakot / ajtót, vagy szeretné újraindítani a fűtést, akkor a fűtőberendezést manuálisan is bekapcsolhatja a „power” (bekapcsoló) gomb megnyomásával.

Ezt a funkciót aktiválhatja / deaktiválhatja a „SET” és a „+” gombok 3 másodpercig tartó, együttes megnyomásával.

2.2 Adaptív indítási technológia:

Ha a termosztát intelligens üzemmódjában, a soron következő PRG időszak előtt 15 perccel a szobahőmérséklet jelentősen alacsonyabb az adott időszakra beállított értéknél, akkor a rendszer megtanul alkalmazkodni, és szükség esetén már korábban bekapcsolja a fűtőkészüléket. Így a felhasználó a következő programozott időszak első percétől fogva kellemes hőmérsékletet fog tapasztalni.

Ezt a funkciót aktiválhatja / deaktiválhatja a „SET” és a „-” gombok 3 másodpercig tartó, együttes megnyomásával.

3. A kijelző és a kezelőszervek

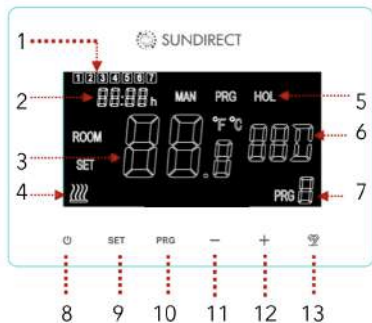

4. Telepítési útmutató

A Smart1.0 hordozható egységként és falra szerelve is használható. Falra szerelésnél vagy elemcserénél az alábbi ábrák szerint kell eljárni.

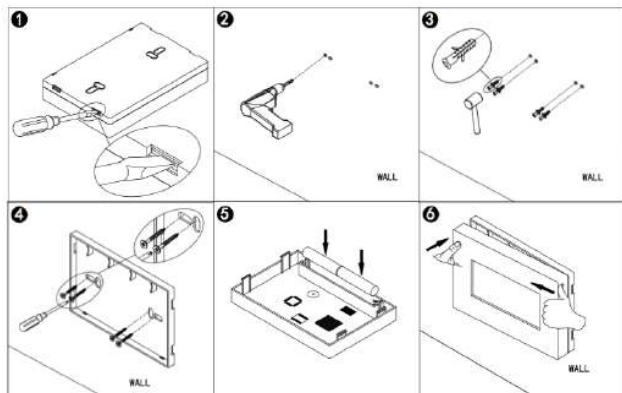

5.1. Párosítás a vevőegységgel

A "Plus" termékcsaládba tartozó fűtőkészülékek mindegyikének hátoldalán a termosztáthoz tartozó, beépített vevő-egység – Receiver01 – található. A jobb oldali képen a vevőegység látható a jelzőlámpákkal és nyomógombokkal. A nyomógombok és jelzőlámpák funk-ciója a következő:

1. Párosítás állapotjelzője (zöld lámpa)
2. Fűtés állapotjelzője (piros lámpa)
3. „P” gomb
4. Tápfeszültség-kapcsoló



1. lépés: Dugja be a fűtőkészülék csatlakozóját a hálózati aljzatba, kapcsolja fel a Receiver01 kapcsolóját, és nyomja meg kétszer a „P” gombot. Ekkor villogni kezd a párosítás állapotjelzője, és a vevőegység készen áll a párosításra.

2. lépés: A Smart1.0 feszültségmentes állapotában tartsa hosszan lenyomva a SET gombot, mire a távirányító kijelzőjén megjelenik a PAIR (=párosítás) felirat. Várjon, amíg a párosítás állapotjelzője abba nem hagyja a villogást, és zöld fénnel világítani nem kezd, ami a párosítás befejezését jelzi.

Megjegyzés: Attól fogva, hogy lezárult a Receiver01 és a Smart1.0 párosításának folyamata, a párosítás állapotjelző lámpája folyamatosan világítani fog, és a Receiver01 kizárólag a Smart1.0-val lesz vezérelhető. Adott Receiver01 vevőegységet csak egyetlen Smart1.0-val lehet párosítani, ugyanaz a Smart1.0 készülék azon-ban több Receiver01-gyel is párosítható, ha azok mind ugyan-abbban a helyiségben vannak telepítve.

5.2. Az időzítő beállítása és a hőmérséklet kalibrálása

Kapcsolja be a Smart1.0-át. A beállítási módba való belépéshez 5 mp-ig tartsa lenyomva a SET gombot. A termosztáton az alábbi ki-jelzés látható, és villog az időzítő beállításának „perc” értéke.

A beállításokat a „-” és a „+” gomb nyomogatásával módosít-hatja. A SET gomb megnyomásával elmentheti a beállításokat, és a beállítási

üzemmód egyik menüjéből a másikba léphet.

Ha ki akar lépni a beállítási üzemmódból, nyomja meg a „tápfeszültség” gombot.

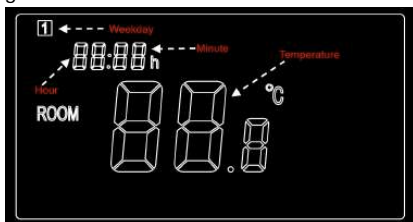

Menü	Megnevezés
1	Időzítő-beállítás – percek
2	Időzítő-beállítás – órák
3	Hétköznapi beállítások
4	Hőmérséklet-kalibrálás (tartomány: -5°C-tól +5°C-ig)

5.3. Bevezetés az üzemmódokhoz

A Smart1.0-nak 3 különféle üzemmódja van:

- **Manuális (MAN):** Egyszerű, manuális hőmérséklet-szabályozás
- **Intelligens (PRG):** Programozható hőmérséklet-szabályozás – Heti 7 nap x naponta 4 időzóna
- **Munkaszüneti (HOL):** Hőmérséklet-szabályozás távollét alatt a távolléti időtartam visszaszámlálására szolgáló időzítővel.

5.4. Manuális üzemmód

A manuális üzemmódba való belépéshez kapcsolja be a termosztátot, majd addig nyomogassa rajta a PRG gombot, amíg MAN felirat nem jelenik meg a kijelzőn. A termosztát ekkor manuális üzemmódban fog működni. A „-” és a „+” gomb nyomogatásával állítsa be a kívánt hőmérsékletet.

5.5. Intelligens üzemmód

5.5.1. Belépés intelligens üzemmódba

Az intelligens üzemmódba való belépéshez kapcsolja be a termosztátot, majd addig nyomogassa rajta a PRG gombot, amíg PRG felirat nem jelenik meg a kijelzőn. A termosztát ekkor intelligens üzemmódban fog működni. A „-” és a „+” gomb nyomogatásával egy alkalomra állítható át a pillanatnyi időzőna hőmérséklet-beállítása. A beállítás tartós módosításához kövesse a következő pontban (5.5.2. „Programok beállítása intelligens üzemmódban”) foglalt utasításokat.

5.5.2. Programok beállítása intelligens üzemmódban

a) A programbeállítás megkezdéséhez tartsa hosszan lenyomva a PRG gombot, amíg villogni nem kezd a 01-es szám. A 01 és a 02 a következő két eltérő programbeállítási módra utal:

01: Egyszerű programbeállítás – 5+2 (hétköznapok és hétvége)

02: Pontos programbeállítás – egyedi beállítás a 7 nap mindegyi-kére

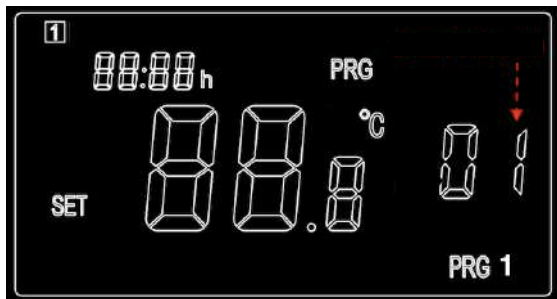

A „-” vagy a „+” gomb megnyomásával válassza ki a 01-es vagy 02-es számot, majd a PRG gomb ismételt megnyomásával nyugtázza azt, és lépjen a részletes programbeállításhoz.

b) A „-” vagy a „+” gomb nyomogatásával állítsa be az időt a hétfői program (illetve 01 – egyszerű programbeállítás – kiválasztása esetén a hétköznap program) 1. időszakához.

c) A PRG gomb ismételt megnyomásával nyugtázza az időbeállítást, mire a kijelzés a program 1. időszakának hőmérséklet-beállítására vált.

d) Folytatásképpen a PRG gomb újbóli megnyomásával lépjen át a 2. időszak időbeállítására. A fenti eljárást megismételve, a program fennmaradó 3 időszakában is végezze el a beállításokat. Ezután lépjen tovább a következő nap beállítására, és addig ismételgesse az eljárást, amíg a vasárnapal is nem végez.

A beállítási üzemmódból a „tápfeszültség” gomb megnyomásával lehet kilépni.

5.5.3. Alapértelmezett programbeállítások intelligens

üzemmódban Az alábbi táblázat az intelligens üzemmód alapértelmezett programbeállításait mutatja. Ha módosítani szeretné az intelligens üzemmódban megadott programot, javasoljuk, hogy kalibrálja az óra beállítását, készítsen egy hasonló táblázatot, majd annak megfelelően végezze el a beállításokat. A saját ütemterve szerint minden egyes napra más és más beállítást programozhat be.

Hétfő / kedd / szerda / csütörtök / péntek				
Időszak	PRG1	PRG2	PRG3	PRG4
Idő	6:30	8:00	18:00	22:30
Hőmérséklet	21°C	18°C	21°C	16°C

Szombat / vasárnap				
Időszak	PRG1	PRG2	PRG3	PRG4
Idő	8:00	10:00	18:00	23:00
Hőmérséklet	21°C	18°C	21°C	16°C

5.6 Munkaszüneti üzemmód

A Smart1.0 készüléken rendelkezésre álló munkaszüneti üzemmód hasznos szolgáltatás. Használatával elkerülhető, hogy hosszabb távollétünk alatt befagyjanak vagy szétrepedjenek a vízvezetékek. Az időzítő a távollét első napjától kezdve visszaszámol, a termosztáton pedig a távollétből hátralévő napok száma látható. A távolléti idő elteltével a termosztát az előző beállításnak megfelelően manuális vagy intelligens üzemmódba kapcsol vissza.

5.6.1. Belépés munkaszüneti üzemmódba

Nyomja meg hosszan a termosztát „munkaszünet“ gombját. Ekkor villogni kezd a munkaszüneti napok számának pillanatnyi beállítása, és a kijelzőn az alábbi adatok lesznek láthatók:

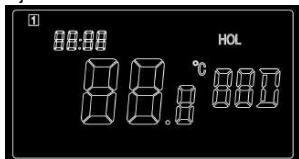

- A „-“ vagy a „+“ gomb nyomogatásával állítsa be, hogy hány napig lesz távol.
- Nyomja meg ismét a „munkaszünet“ gombot, majd állítsa be, hogy a távolléte alatt milyen hőmérsékletet szeretne a helyiségben.
- A „munkaszünet“ gomb ismételt megnyomásával nyugtázza a beállítást, és aktiválja a munkaszüneti üzemmódot.

5.6.2. Kilépés munkaszüneti üzemmódból

A beállított távolléti időtartam leteltével a termosztát automatikusan a korábbi beállításokhoz tér vissza. Ha azonban Ön már a beállított távolléti idő letelte előtt vissza szeretne térni a normál üzemmódhoz, a munkaszüneti üzemmódból való kilépésre a PRG gomb megnyomásával van lehetősége.

5.7. Gyerekzár

A gyerekzár aktiválásához 3 másodpercre nyomja meg egyszerre a SET és a „munkaszünet“ gombot. Ekkor a kijelzőn megjelenik a gyerekzár

jelzése. A funkció kikapcsolásához ismét nyomja meg 3 másod- percre egyidejűleg a SET és a „munkaszünet” gombot.

6. Műszaki specifikációk

Típus	Smart1.0
Frekvencia	433Mhz
Hőmérséklet-tartomány	5-30°C
Pontosság	+/-0.5°C
Érintésvédelem	IP20

7. Garancia és a készülék leselejtezése

A Sundirect 2 év gyártói garanciát vállal a Smart1.0 készülékre. A vásárlás napjától számított garanciális időn belül a Sundirect megjavítja vagy kicseréli az Ön Smart1.0 készülékét, ha a meghibásodást gyártási vagy anyaghiba idézte elő. Garanciális igény esetén vegye fel a kapcsolatot a Sundirect legközelebbi márka- kereskedőjével, és a vásárlást igazoló dokumentummal együtt juttassa vissza a vezérlődobozt. A garancia csak a Smart1.0 javítására vagy cseréjére terjed ki. A Smart1.0 hátoldalán található gyártási szám eltávolítása esetén a garancia érvényét veszti. A készülék hátoldaláról semmiféle cím-két nem szabad levenni.

A jelen garancia érvénye nem terjed ki a Smart1.0 készülékben a felhasználó által okozott károkra, a felületen ejtett karcolásokat is ideértve. A Sundirect nem tartozik felelősséggel a készülék bel-sejébe kerülő víz vagy nedvesség, a baleseti kár, a rossz bánás-mód, a külső fizikai behatás, továbbá az illetéktelen személy által végzett javítási vagy beállítási munka okozta károsodásokért, veszteségekért vagy sérülésekért.

Vsebina:

SLO

1. Splošna predstavitev
2. Glavne značilnosti
 - 2.1 Zaznavanje odprtega okna
 - 2.2 Tehnologija prilagodljivega zagona
3. Zaslon in tipke
4. Navodila za namestitev
5. Navodila za uporabo
 - 5.1 Povezovanje IR grelne plošče serije Plus s termostati Sundirect Smart 1.0 ali Smart 1.0 Pro
 - 5.2 Časovne nastavitve in kalibracija temperature
 - 5.3 Kratka predstavitev načinov delovanja
 - 5.4 Ročni način (MAN)
 - 5.5 Urnik ogrevanja (PRG)
 - 5.5.1 Vstop v urnik
 - 5.5.2 Nastavitev urnika ogrevanja
 - 5.5.3 Privzete programske nastavitve v urniku
 - 5.6 Počitniški način (HOL)
 - 5.6.1 Vstop v počitniški način
 - 5.6.2 Izhod iz počitniškega načina
 - 5.7 Zaklep tipkovnice
6. Tehnični podatki
7. Garancija in odlaganje

1. Splošna predstavitev

Smart1.0 je brezžičen termostat, ki deluje na baterije in je zasnovan za delovanje v kombinaciji z infrardečimi grelnimi ploščami Sundirect serije "Plus". Z njimi se lahko brezžično poveže in jih upravlja. Termostat Smart1.0 lahko v istem prostoru upravlja več grelnih plošč serije "Plus". Smart1.0 upravlja s "Plus" grelnimi ploščami tako, da jih vklopi, če je temperatura v prostoru nižja od zelene, in izklopi, ko je zelena temperatura dosežena. Prosimo vas, da si pred uporabo pozorno preberete ta navodila in jih shranite za poznejšo uporabo. Neupoštevanje teh navodil lahko povzroči razveljavitev garancije.

2. Glavne značilnosti

2.1 Zaznavanje odprtega okna:

Termostat Smart1.0 je opremljen s funkcijo zaznavanja odprtega okna. Če se sobna temperatura, medtem ko je naprava v načinu gretja, v kratkem časovnem obdobju sunkovito zmanjša, bo sistem to zaznal, kot da je okno odprto. Smart 1.0 se bo izklopil za 30 minut in nato samodejno ponovno pričel z delovanjem ter pri tem ohranil enake nastavitve kot prej.

To funkcijo lahko omogočite in onemogočite z istočasnim držanjem tipk "SET in "+" 3 sekunde, pri čemer se bo znak za "odprto okno" na zaslonu ustrezno prikazal ali izginil.

2.2 Tehnologija prilagodljivega zagona:

Termostat Smart1.0 je opremljen s tehnologijo prilagodljivega zagona. Če je v načinu "Smart" temperatura 15 minut pred naslednjim PRG obdobjem bistveno nižja od nastavljenе temperature v tem obdobju, se bo sistem sam naučil prilagajati in vklopiti grelno ploščo, če je to potrebno.

Ta funkcija vam tako nudi udobnejšo temperaturo že od začetka naslednjega PRG obdobja. Omogočate in onemogočate jo lahko z istočasnim držanjem tipk "SET in "-" 3 sekunde, pri čemer se bo znak za "prilagodljiv zagon" na zaslonu ustrezno prikazal ali izginil.

3. Zaslón in tipke

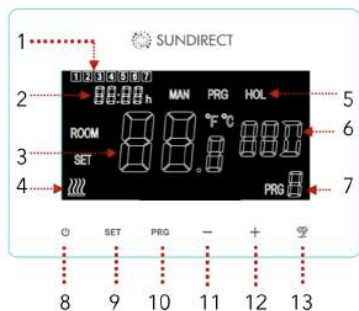

- 1: Dan v tednu
- 2: Čas
- 3: Temperatura
- 4: Simbol vklopljene grelne plošče
- 5: Način delovanja (MAN/PRG)
- 6: Počitniški način (HOL)
- 7: Časovni interval urnika (PRG)
- 8: Tipka "Power" (vklop/izklop)
- 9: Tipka "SET" (nastavi)
- 10: Tipka "PRG" (urnik)
- 11: Tipka "-"
- 12: Tipka "+"
- 13: Tipka "HOL« (počitnice)

4. Navodila za namestitev

Termostat Smart1.0 se lahko uporablja kot prenosna enota ali pa se namesti na steno. Za stensko namestitev ali za zamenjavo baterije glejte spodnji diagram.

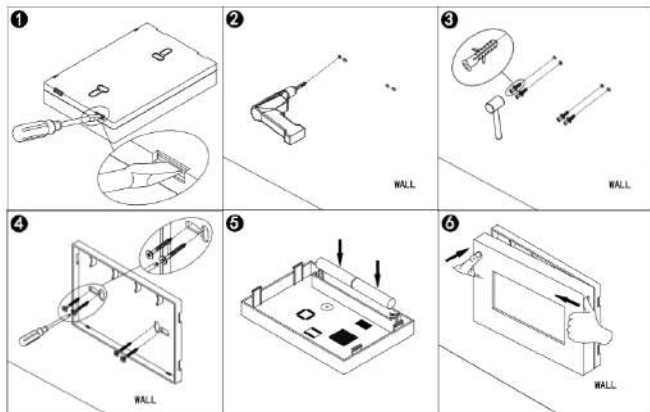

5. Navodila za uporabo

Grelna plošča ima na zadnji strani vgrajen termostatski sprejemnik. Priporočamo, da pred namestitvijo vzpostavite povezavo med grelni ploščo in termostatom Smart 1.0 ali Smart 1.0 Pro po naslednjih navodilih.

Na desni strani so na sliki prikazani položaji signalnih LED lučk, tipke in stikala za vklop na grelni plošči.

- 1) Lučka za povezavo s termostatom (**zelena**)
- 2) Lučka za delovanje (**rdeča**)
- 3) Tipka "P"
- 4) Stikalo za vklop



5.1. Povezovanje IR grelne plošče serije Plus s termostati Sundirect Smart 1.0 ali Smart 1.0 Pro

1. korak: grelno ploščo vključite v električno vtičnico in **vklopite stikalo** na zadnji strani plošče (z 0 na I)

2. korak: **dvakrat pritisnite na tipko "P"** in lučka za povezovanje bo začela utripati zeleno.

3. korak: **izklopite termostat in nato držite tipko "SET"**. Na zaslonu se bo prikazala beseda "PAIR" ("povezovanje"). **Počakajte, da beseda "PAIR" na zaslonu izgine**. Medtem bo lučka za povezovanje prenehala utripati in zasvetila zeleno, kar pomeni, da je postopek povezovanja plošče s termostatom zaključen.

4. korak: izklopite grelno ploščo, in ko je ohlajena, lahko začnete z namestitvijo.

Opomba: po koncu postopka bo zelena lučka za povezovanje gorela neprestano in grelno ploščo bo nadzoroval termostat. En termostat Smart 1.0 ali Smart 1.0 Pro lahko upravlja več grelnih plošč, če so v istem prostoru.

Prekinitev povezave med grelno ploščo in termostatom

Držite tipko "P" dokler zelena lučka za povezovanje ne ugasne in grelna plošča se bo ponastavila na tovarniške nastavitve. Grelna plošča ne bo več povezana s termostatom.

5.2 Časovne nastavitve in kalibracija temperature

Vklopite termostat Smart1.0. Pritisnite tipko "SET" in jo držite 5 sekund za vstop v nastavitve. Na zaslonu se bo prikazala spodaj narisana vsebina, minute na časovniku pa bodo začele utripati.

Nastavitve spreminjate s pomočjo tipk "+" in "-". Nadaljujte s pritiskom na tipko "SET", tako nastavitve shranite in se premikate naprej po nastavitvah drugih menijev. Če želite zapustiti nastavitve, pritisnite tipko "POWER" za izhod.

Kalibracija prikazane temperature

Če menite, da termostat v prostoru ne kaže pravilne temperature, jo lahko s to funkcijo popravite na želeno vrednost. Privzeta nastavitev je 0,0 °C, popravki pa so možni od -5°C do +5°C.

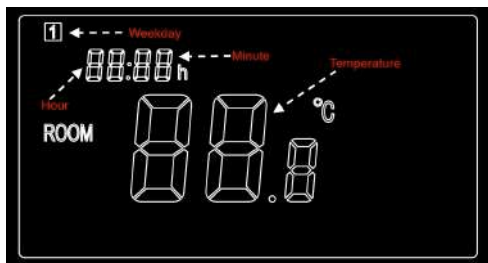

Meni	Opis
1	Nastavitev minut
2	Nastavitev ure
3	Nastavitev dneva v tednu (1-7)
4	Kalibracija temperature (razpon: -5°C to +5°C)

5.3 Kratka predstavitev načinov delovanja

Smart1.0 ima 3 različne načine delovanja:

***Ročni način (MAN):** preprosto ROČNO upravljanje temperature

***Programski način (PRG):** nastavljen urnik ogrevanja - 7 dni na teden / 4 časovni intervali dnevno

***Počitniški način (HOL):** upravljanje temperature med počitnicami z odštevalnikom za obdobje počitniškega načina.

5.4 Ročni način (MAN)

Za vstop v ročni način vklopite termostat in pritiskajte tipko "PRG" dokler se na zaslonu ne pojavi oznaka "MAN". Sedaj termostat deluje v ročnem načinu. **Želena temperaturo nastavite s pomočjo tipk "-" in "+"**.

5.5 Urnik ogrevanja (PRG)

5.5.1 Vstop v urnik

Za vstop v urnik vklopite termostat ter pritiskajte tipko "PRG", dokler se na zaslonu termostata ne pojavi oznaka "PRG". Sedaj termostat deluje po nastavljenem urniku. Želena temperaturo nastavite s pomočjo tipk "-" in "+", ta temperatura velja le za trenutno izbrani časovni interval. Če želite trajno spremeniti te nastavitve, prosimo sledite odstavku - "5.5.2 Nastavitev urnika ogrevanja".

5.5.2 Nastavitev urnika ogrevanja

Programski način (PRG) nudi možnost izbire med dvema različnima urnikoma ogrevanja:

Nastavitev 01: **programski način 5+2 omogoča hitrejšo nastavitev urnika ogrevanja.** 5 pomeni, da nastavitev za ponedeljek velja tudi za torek, sredo, četrtek in petek. Za soboto lahko želeni urnik nastavite posebej, ta velja tudi za nedeljo.

Nastavitev 02: **natančen programski način 1+1+1+1+1+1+1.** Tu nastavite 4 časovne intervale za vsak dan v tednu posebej.

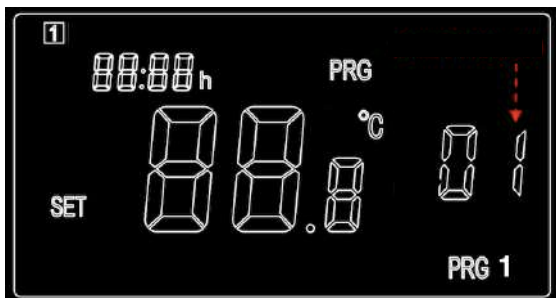

a) Pritisnite in držite tipko “PRG”, da začnete z nastavljanjem programa. Številka 01 bo začela utripati. Na tej stopnji **izberite vrsto urnika med 01 ali 02** s pomočjo tipk “-” in “+”. **Izbiri potrdite s tipko “PRG”** in nadaljujte na nastavitev časovnih intervalov. Številka 01 pomeni urnik 5+2, številka 02 pa pomeni urnik 1+1+1+1+1+1+1.

b) Pritisnite tipko “+” ali “-”, da nastavite čas prvega intervala urnika.
 c) za potrditev časa pritisnite tipko “PRG” in zaslon se bo spremenil na nastavitev temperature za prvi časovni interval.

d) Nadaljujte s pritiskom na tipko “PRG” za premik na nastavitev časa za drugi interval urnika. Ponovite zgornje korake za preostale tri časovne intervale urnika. Nadaljujte s programom vse do nedeljskega - premikate se s pritiskanjem tipke “PRG”. Če želite programiranje zapustiti vmes, pritisnite tipko “POWER”.

5.5.3 Privzete programske nastavitve v urniku

Spodnja tabela prikazuje privzete vrednosti nastavitvev urnika. Če želite spremeniti ta program, predlagamo, da nastavite uro in dan v tednu, nato pa ustvarite podobno tabelo kot v našem primeru in urnik nastavite skladno s tabelo. Seveda lahko urnik nastavite glede na vaše želje za vsak dan drugače.

Sobota/Nedelja				
Interval	PRG1	PRG2	PRG3	PRG4
Čas	8:00	10:00	18:00	23:00
Temperatura	21°C	18°C	21°C	16°C

Ponedeljek/Torek/Sreda/Četrtek/Petek				
Interval	PRG1	PRG2	PRG3	PRG4
Čas	6:30	8:00	18:00	22:30
Temperatura	21°C	18°C	21°C	16°C

5.6 Počitniški način (HOL)

Počitniški način termostata Smart1.0 je uporabna funkcija, da se izognete zmrzovanju ali pokanju vodnih pip, ko ste dalj časa odsotni. Ima odštevalnik časa do datuma vašega prihoda iz dopusta, dnevi tega dopusta pa bodo prikazani na termostatu. Po koncu počitniškega intervala se bo termostat povrnil nazaj na ročni ali programski način – na prej nastavljeni urnik.

5.6.1 Vstop v počitniški način

Za začetek nastavljanja pritisnite in držite tipko »HOL« (počitnice). Nastavitev števila dni počitniškega načina bo začela utripati in zaslon bo prikazal naslednjo vsebino:

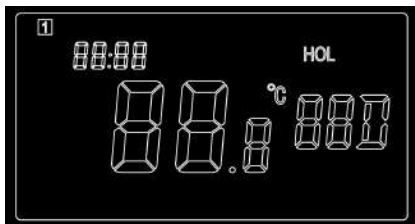

1. korak: število dni, za katere načrtujete odsotnost, nastavljate s pritiskom na tipko "+" ali "-".
2. korak: ponovno pritisnite tipko »HOL« (počitnice), da nastavite želeno temperaturo, ko boste odsotni.
3. korak: ponovno pritisnite tipko »HOL«, da zaključite nastavitev.

5.6.2 Izhod iz počitniškega načina

Termostat se bo samodejno povrnil nazaj na prejšnje nastavitve po koncu določenega počitniškega intervala. Za predčasni izhod iz tega načina pritisnite tipko »PRG«.

5.7 Zaklep tipkovnice

Pritisnite tipki "SET" in "HOL" skupaj za 3 sekunde da zaklenete tipke. Oznaka za zaklep se bo prikazala na ekranu. Za vklop tipk ponovno pritisnite obe tipki "SET" in "HOL" za 3 sekunde.

6. Tehnični podatki

Model	Smart1.0
Frekvenca	433Mhz
Temperaturni razpon	5-30°C
Natančnost	+/-0.5°C
Zaščita	IP20

7. Garancija in odlaganje

Sundirect za Smart1.0 nudi 2-letno garancijsko dobo.

Serijsko številko najdete na zadnji strani teh navodil za uporabo. Prosimo, da ta navodila shranite zaradi morebitnih prihodnjih garancijskih zahtevkov. Če nastane okvara, ki je posledica napake v izdelavi ali materialu, bo Sundirect v garancijskem obdobju od datuma nakupa vaš termostat Smart 1.0 popravil ali zamenjal. V primeru garancijskega zahtevka prosimo kontaktirajte vašega lokalnega prodajalca Sundirecta in vrnite termostat skupaj s potrdilom o nakupu. Garancija zajema samo popravilo ali zamenjavo Smart1.0. Odstranitev serijske številke na hrbtni strani ali odstranitev etikete na zadnjem delu Smart1.0 povzroči razveljavitev garancije. Garancija ne zajema nobenih poškodb, notranjih ali zunanjih, ki jih povzroči uporabnik. Sundirect ne odgovarja za kakršnokoli škodo, izpad dohodka ali poškodbe zaradi vdora vode ali vlage, za nenamerno povzročeno škodo, nepravilno uporabo, za popravila ali namestitve s strani nepooblaščenih oseb ter neupoštevanje navodil za varnost, vzdrževanje in montažo, navedenih v teh navodilih.

Sadržaj:

HR

1. Opći uvod
2. Ključne karakteristike
 - 2.1 Detekcija otvorenog prozora
 - 2.2 Tehnologija prilagodljivog pokretanja
3. Zaslون i tipke
4. Upute za montažu
5. Upute za rukovanje
 - 5.1 Uvezivanje s grijačem Sundirect plus
 - 5.2 Vremenske postavke i kalibracija temperature
 - 5.3 Kratko predstavljanje načina rada
 - 5.4 Manualni način rada (MAN)
 - 5.5 Raspored grijanja (PRG)
 - 5.5.1 Prijelaz u raspored grijanja
 - 5.5.2 Programska podešavanja u rasporedu grijanja
 - 5.5.3 Zadane programske postavke u rasporedu grijanja
 - 5.6 Način rada za godišnje odmore
 - 5.6.1 Prijelaz u Način rada za godišnje odmore
 - 5.6.2 Izlaz iz Načina rada za godišnje odmore
 - 5.7 Zaključavanje tipkovnice
6. Tehničke specifikacije
7. Garancija i odlaganje

1. Opći uvod

Smart1.0 je posebno dizajniran za zajednički rad sa Sundirect infracrvenim grijnim pločama dometa "Plus" . Smart1.0 je bežični termostatski daljinski upravljač. Prijemnik koji se uvezuje s Smart1.0 već je prethodno montiran na stražnjoj strani ploče. Jedan Smart1.0 se može uvezati s više od jednog grijača "Plus", tj. nekoliko grijača u jednoj prostoriji može se kontrolirati pomoću Smart1.0 termostata. Smart1.0 upravlja infracrvenim grijačima s dometom "Plus" njihovim uključivanjem (ON) ako je sobna temperatura niža od željene sobne temperature i isključuje ih (OFF) ako se postigne željena sobna temperatura. Pažljivo pročitajte ove upute i čuvajte ih za buduću upotrebu. Nepoštivanje ovih uputa poništava vašu garanciju.

2. Ključne karakteristike

2.1 Detekcija otvorenog prozora:

Termostat Smart1.0 opremljen je funkcijom detekcije otvorenog prozora. Ako se sobna temperatura dramatično smanji u kratkom vremenskom razdoblju kada je uključeno grijanje, sustav će to prepoznati ko da je otvoren prozor. Smart1.0 će se isključiti za vrijeme 30 minuta i automatski se povratiti na prethodnu postavku nakon toga.

Ovu funkciju možete aktivirati i deaktivirati istovremenskim držanjem tipke "SET" i "+" 3 sekunde, a znak "otvorenog prozora" na zaslonu će nestati i pojaviti se u skladu s tim.

2.2 Tehnologija prilagodljivog pokretanja

Termostat Smart1.0 opremljen je tehnologijom prilagodljivog pokretanja. Ako je u modu "Smart" 15 minuta prije sljedećeg PRG razdoblja temperatura znatno niža od podešene temperature tog razdoblja, sustav će se sam naučiti da prilagođava i uključiti grijač, ako je to potrebno. Tako ćete imati ugodniju temperaturu već od početka sljedećeg razdoblja PRG-a.

Ovu funkciju možete aktivirati i deaktivirati istovremenskim držanjem tipke "SET" i "-" 3 sekunde, a znak za "prilagodljivo pokretanje" na zaslonu će nestati i pojaviti se u skladu s tim.

3. Zaslon i tipke

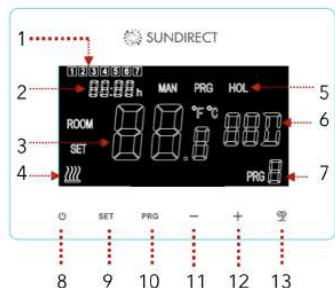

- 1: Dan u tjednu
- 2: Vremenski period
- 3: Temperatura
- 4: Status grijanja
- 5: Načini rada (MAN/PRG)
- 6: Periodi godišnjih odmora
- 7: PRG cona
- 8: Tipka za uključivanje
- 9: SET tipka (za podešavanje)
- 10: PRG tipka (za programiranje)
- 11: - tipka
- 12: + tipka
- 13: Tipka za godišnje odmora

4. Upute za montažu

Smart1.0 se može koristiti kao prijenosna jedinica ili montirana na zid. Slijedite grafički prikaz ispod kako biste obavili montažu na zid ili promijenili baterije.

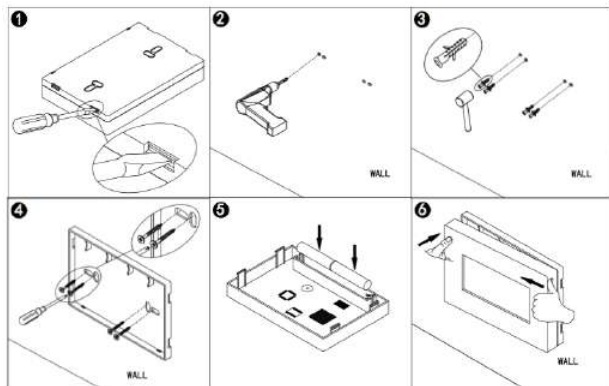

5.1 Uvezivanje s grijačem Sundirect plus

Svi grijači "Plus" dometa imaju ugrađeni termostatski prijemnik na stražnjoj strani ploče. S desne strane pogledajte grafički prikaz signalnih svjetala i tipke grijača. Slijedi detaljan opis tipki i signalnih svjetala:

1. Signalno svjetlo statusa uvezanosti (**zeleno svjetlo**)
2. Signalno svjetlo napajanja (**crveno svjetlo**)
3. Tipka "P"
4. Prekidač napajanja



Korak 1: Priključite grijač na električnu utičnicu, uključite prekida.

Korak 2: Dvaput pritisnite tipku "P" i "**Pair status signal light**" (signalno svjetlo statusa uvezanosti) će početi bljeskati.

Korak 3: Isključite termostat Smart 1.0 i pritisnite duže tipku "SET". Signal "PAIR" (uvezivanje) će se prikazati na zaslonu termostata. Pričekajte da "PAIR" signal nestane na zaslonu da biste dovršili uvezivanje. U međuvremenu će "**Pair signal light**" signalno svjetlo prestati treptati i početi svijetliti zelenom bojom. Tada je proces uvezivanja završen i grijač se upravlja od strane Smart 1.0.

5.2 Vremenske postavke i kalibracija temperature

Uključite Smart1.0. Držite pritisnutom tipku "SET" tijekom 5 sekundi da biste ušli u postavke. Zaslom na termostatu prikazat će se kao ispod, a minute vremenskog podešavanja će početi bljeskati.

Izmijenite postavke pritiskom na tipke "-" i "+". Nastavite pritiskom na tipku "SET" za memoriranje postavki i prijelaz na postavke s jednog izbornika na drugi. Ako želite izaći iz podešavanja, pritisnite tipku "POWER" da biste završili.

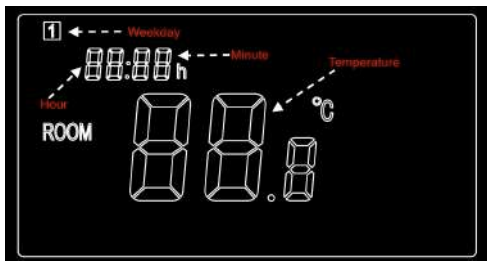

Opis	izbornika
1	Podešavanje tajmera - Minuta
2	Podešavanje tajmera - Sati
3	Postavke za dane u tjednu
4	Kalibracija temperature (Raspon: -5 °C do + 5 °C)

5.3 Kratko predstavljanje načina rada

Smart1.0 ima 3 različita načina rada:

- **Manualni način rada (MAN):** Jednostavna ručna kontrola temperature.
- **Pametni (Smart) način rada (PRG):** Programabilna kontrola temperature - 7 dana tjedno x 4 vremenske zone dnevno.
- **Način rada za godišnje odmore (HOL):** Kontrola temperature tijekom odmora s odbrojanjem vremenskog perioda odmora.

5.4 Manualni način rada

Za ulaz u manualni način rada, uključite termostat, pritisnite tipku "PRG" dok se na termostatu ne pojavi znak "MAN". Tada će termostat raditi u Manualnom načinu rada. Podesite željenu temperaturu pritiskom na "-" i "+".

5.5 Raspored grijanja

5.5.1 Prijelaz u raspored grijanja:

Za ulazak u Pametni način rada, uključite termostat, pritisnite tipku "PRG" dok se na termostatu ne pojavi znak "PRG". Tada će termostat raditi u Pametnom načinu rada. Podešite željenu temperaturu pritiskom na tipke "-" i "+", podešavajući time jednokratno temperaturu trenutne vremenske zone. Ako želite trajno izmijeniti postavku, slijedite upute iz naredne točke (5.5.2 Programska podešavanja u Pametnom načinu rada).

5.5.2 Programska podešavanja u rasporedu grijanja

Način rada programa (PRG) nudi mogućnost odabira između dva različita ciklusa grijanja:

Postavka 01: programski način rada 5 + 2 omogućuje brže postavljanje rasporeda grijanja. 5 znači da postavka za ponedjeljak vrijedi i za utorak, srijedu, četvrtak i petak. Za subotu možete postaviti raspored koji želite, što vrijedi i za nedjelju.

Postavka 02: Precizni način rada programiranja 1 + 1 + 1 + 1 + 1 + 1 + 1. Ovdje zasebno postavite 4 vremenska cona za svaki dan u tjednu.

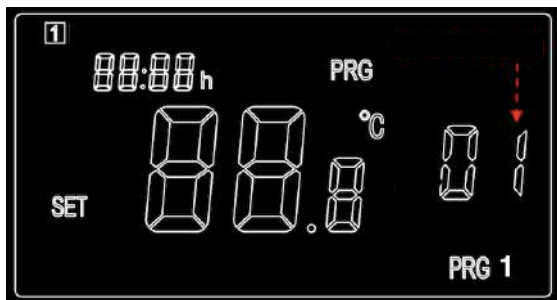

a). Dužim pritiskom na tipku "PRG" započinjete biranje programa 01: 5+2 ili 02 1+1+1+1+1+1+1. Vidjet ćete zaslon kao na prikazu ispod i postavka će početi bljeskati. Pritisnite tipku PRG za potvrdu.

b). Pritisnite tipku "-" ili "+" za podešavanje vremena 1. perioda programa za ponedjeljak.

c). Ponovno pritisnite tipku "PRG" za potvrdu podešavanja vremena i zaslon će se prebaciti na podešavanje temperature 1. perioda Programa za ponedjeljak.

d). Nastavite pritiskom na tipku "PRG" da biste prešli na vremensku postavku 2. perioda Programa za ponedjeljak. Ponovite gore opisani postupak da biste dovršili podešavanja preostala 3 razdoblja Programa za ponedjeljak. Prijeđite na Program za utorak sve do Programa za nedjelju pritiskom na tipku "PRG". Da biste izašli iz podešavanja između njih, pritisnite tipku "Power".

5.5.3 Zadane programske postavke u rasporedu grijanja

Sljedeća tablica prikazuje naše zadane programske postavke Pametnog načina rada. Da biste izmijenili program u Pametnom načinu rada, predlažemo da kalibrirate vremenske postavke, a zatim napravite tablicu sličnu našem primjeru i izvršite podešavanja prema toj tablici. Naravno, možete podesiti svaki dan različito, prema vašem rasporedu.

Ponedjeljak / utorak / srijeda / četvrtak / petak				
Period	PRG1	PRG2	PRG3	PRG4
Vrijeme	6:30	8:00	18:00	22:30
Temperatura	21°C	18°C	21°C	16°C

Subota / nedjelja				
Period	PRG1	PRG2	PRG3	PRG4
Vrijeme	8:00	10:00	18:00	23:00
Temperatura	21°C	18°C	21°C	16°C

5.6 Način rada za godišnje odmore

Način rada za godišnje odmore na Smart1.0 je korisna funkcija koju možete koristiti kako biste izbjegli zamrzavanje ili pucanje vodovodnih cijevi tijekom duljeg odsustva. Posjeduje tajmer za odbrojavanje vašeg perioda odsustva, a preostali dani vašeg godišnjeg odmora će biti prikazani na termostatu. Nakon okončanja perioda godišnjeg odmora, termostat će se prebaciti natrag na Manualni ili Pametni način rada u skladu s vašim prethodnim postavkama.

5.6.1 Prijelaz u Način rada za godišnje odmore

Duže pritisnite tipku "Holiday" (odmor) na termostatu. Vremenska

početi bljeskati, a zaslom na

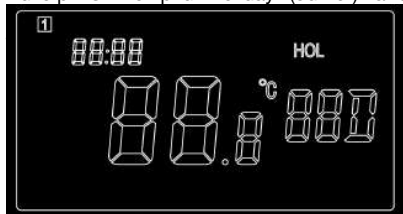

- Podesite koliko dana ćete biti odsutni pritiskom na "-" ili "+".
- Pritisnite ponovno tipku "Holiday" za postavljanje željene temperature tijekom vašeg odsustva.
- Pritisnite ponovno tipku "Holiday" da završite podešavanje.

5.6.2 Izlaz iz Načina rada za godišnje odmore:

Termostat će se automatski prebaciti natrag na prethodne postavke nakon završetka perioda odmora. Međutim, ako se želite prebaciti natrag na redovni način rada prije nego što se završi period odmora, pritisnite tipku "PRG" da biste izašli iz Načina rada za godišnje odmore.

5.7 Zaključavanje tipkovnice

Pritisnite tipke "SET" i "Holiday" zajedno za 3 sekunde za zaključavanje tipki. Oznaka za zaključavanje će se pojaviti na zaslonu. Ponovno pritisnite tipke "SET" i "Holiday" za 3 sekunde da biste uključili tipke.

6. Tehničke specifikacije

Model	Smart1.0
Frekvencija	433Mhz
Raspon temperature	5-30°C
Preciznost	+/-0.5°C
Zaštita	IP20

7. Garancija i odlaganje

Sundirect pruža dvogodišnju tvorničku garanciju za Smart1.0. Molimo vas da sačuvate ovaj priručnik u slučaju budućih reklamacija. U okviru garantnog roka od datuma kupnje, Sundirect će popraviti ili zamijeniti vaš Smart1.0 u slučaju da je kvar nastao zbog nedostataka u izradi ili materijalu. Molimo da se obratite vašem lokalnom Sundirect prodavaču u slučaju reklamacije i vratite kontrolnu kutiju zajedno s dokazom o kupnji. Garancija pokriva samo popravak ili zamjenu Smart1.0. Uklanjanje serijskog broja na poleđini Smart1.0 također će poništiti ovu garanciju. Nijedna oznaka se ne smije ukloniti. Oštećenja na Smart1.0 koje uzrokuje sam korisnik nisu obuhvaćena ovom garancijom. To obuhvaća i ogrebotine na površini. Sundirect nije odgovoran za bilo kakvu štetu, gubitke ili ozljede nastale uslijed ulaska vode ili vlage, slučajnih oštećenja, pogrešnog rukovanja, vanjskih utjecaja, popravki ili prilagodbi vršenih od strane neovlaštenih osoba.

Obsah:

CZ

1. Obecné představení
2. Hlavní charakteristiky
 - 2.1 Detekce otevřeného okna
 - 2.2 Technologie přizpůsobivého spouštění:
3. Displej a tlačítka
4. Návod k instalaci
5. Návod k použití
 - 5.1.Připojení infračerveného ohřívače řady Plus k termostatům Sundirect Smart 1.0 nebo Smart 1.0 Pro
 - 5.2.Nastavení času a kalibrace teploty
 - 5.3.Stručný úvod do provozních režimů
 - 5.4.Manuální režim (MAN)
 - 5.5.Rozvrh vytápění (PRG)
 - 5.5.1.Vstup do rozvrhu
 - 5.5.2.Nastavení rozvrhu vytápění
 - 5.5.3.Výchozí nastavení rozvrhu
 - 5.6.Režim dovolené (HOL)
 - 5.6.1.Vstup do režimu dovolené
 - 5.6.2.Ukončete režim dovolené
 - 5.7.Zámek klávesnice
6. Technická data
7. Záruka a likvidace

1. Obecné představení

Smart1.0 je bezdrátový termostat na baterie a je určen pro provoz v kombinaci s infračervenými ohřívači Sundirect řady „plus“. Může se s nimi spojit bezdrátově a ovládat je. Termostat Smart1.0 může ve stejné místnosti spravovat více ohřívačů Series „Plus“. Smart1.0 spravuje ohřívače „Plus“ tak, že je zapne, pokud je teplota v místnosti nižší než požadovaná, a vypne, když teplota dosáhne požadované nastavení. Prosim, před použitím si pečlivě přečtete tyto pokyny a uložte je pro budoucí použití. Nedodržení těchto pokynů může mít za následek zrušení platnosti záruky.

2. Hlavní charakteristiky

2.1 Detekce otevřeného okna:

Termostat Smart1.0 je vybaven funkcí detekce otevřeného okna. V případě, že se teplota v místnosti během funkce ohřívače výrazně sníží, systém to detekuje jako otevřené okno. Smart 1.0 se vypne po dobu 30 minut a poté se automaticky opět zapne a zachová stejná nastavení jako před vypnutím.

Funkci můžete aktivovat a deaktivovat přidržením tlačítek „SET“ a „+“ po dobu 3 sekund a na obrazovce se podle toho objeví nebo zmizí symbol „přizpůsobivé spouštění“.

2.2 Technologie přizpůsobivého spouštění:

Termostat Smart1.0 je vybaven technologií přizpůsobivého spouštění. Pokud je v režimu „Smart“ teplota 15 minut před dalším obdobím PRG výrazně nižší než nastavená teplota během této doby, systém se naučí seřízení a zapnutí ohřívačů, pokud je to nutné.

Díky této funkci je teplota v místnosti příjemnější už od začátku nastaveného PRG období. Můžete ji aktivovat a deaktivovat přidržením tlačítek „SET“ a „-“ po dobu 3 sekund a na obrazovce se podle toho objeví nebo zmizí symbol „přizpůsobivé spouštění“.

3. Displej a tlačítka

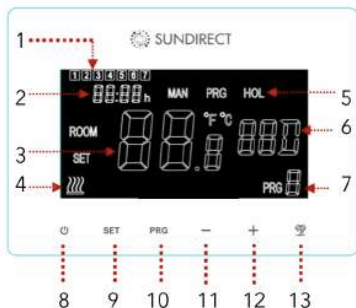

1. Den v týdnu 2: Čas
3. Teplota
4. Symbol zapnutí ohřivače
5. Provozní režim (MAN / PRG)
6. Režim dovolené (HOL)
7. Časový interval rozvrhu (PRG) 8: Tlačítko „Power“ (zapnutí/vypnutí)
- 9: Tlačítko „SET“ (nastavení)
10. Tlačítko „PRG“ (rozvrh)
- 11: Tlačítko „-“
12. Tlačítko „+“
13. Tlačítko „HOL“ (dovolená)

4. Návod k instalaci

Termostat Smart1.0 lze použít jako přenosnou jednotku nebo namontovat na zeď. Viz obrázek níže pro montáž na zeď a výměnu baterie.

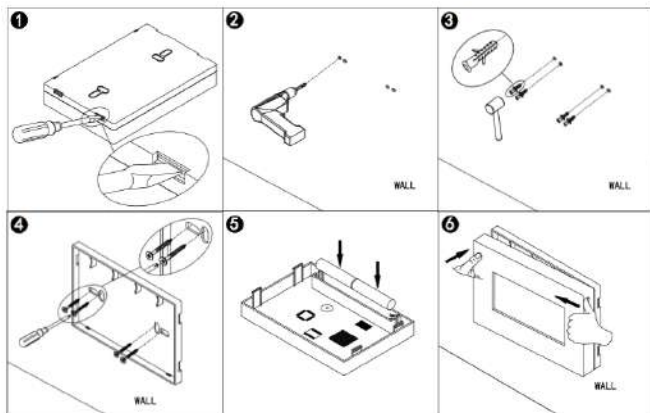

5. Návod k použití

Ohřívač má na zadní straně vestavěný přijímač termostatu. Doporučujeme, abyste před instalací navázali spojení mezi ohřívačem a termostatem SC 1.0 nebo Smart Pro 1.0 podle níže uvedených pokynů.

Na pravé straně jsou na obrázku znázorněny pozice signálních LED kontrolky a vypínač na vypnutí ohřívače.

- 1) Kontrolka připojení termostatu (**zelená**)
- 2) Kontrolka provozu (**červená**)
- 3) Tlačítko „P“
- 4) Vypínač



5.1. Připojení infračerveného ohřívače řady Plus k termostatům Sundirect Smart 1.0 nebo Smart 1.0 Pro

1. Krok: **Připojte** ohřívač do elektrické zásuvky a **zapněte spínač** na zadní straně (z 0 na I)
2. krok: **stiskněte dvakrát tlačítko „P“** a kontrolka připojení začne blikat zeleně.
3. krok: **vypněte termostat a poté držte stisknuté tlačítko „SET“**. Na obrazovce se objeví slovo „PAIR“ (připojování). **Počkejte, až z displeje zmizí slovo „PAIR“**. Mezitím přestane kontrolka připojení blikat a zezelená, což znamená, že proces připojení ohřívače k termostatu je dokončen.
4. Krok: vypněte ohřívač a po vychladnutí můžete zahájit instalaci.

Poznámka: po ukončení procesu, bude zelená kontrolka připojení nepřetržitě svítit a ohřívač bude kontrolován termostatem. En termostat Smart

1.0 nebo 1.0 Smart Pro mohou kontrolovat více ohřívačů, jsou-li ve stejné místnosti.

Přerušení spojení ohřívače a termostatu

Stiskněte tlačítko „P“, dokud zelená kontrolka spojení nezhasne ohřívač se vrátí do továrního nastavení. Ohřívač poté nebude spojen s termostatem.

5.2 Nastavení času a kalibrace teploty

Zapněte termostat Smart1.0. Stiskněte tlačítko „SET“ a držte po dobu 5 sekund pro vstup do nastavení. Na displeji se zobrazí následující obsah, minuty na časovači začnou blikat.

Nastavení změníte tlačítky „+“ a „-“. Pokračujte stisknutím tlačítka "SET" pro uložení nastavení a posun vpřed do nastavení ostatních menu. Pokud si přejete opustit menu nastavení stiskněte tlačítko „POWER“ pro ukončení.

Kalibrace zobrazené teploty

Pokud se vám zdá, že termostat v místnosti neukazuje správnou teplotu, můžete použít tuto funkci k opravě. Výchozí nastavení je 0,0 °C, korekce jsou možné od -5°C do +5 °C.

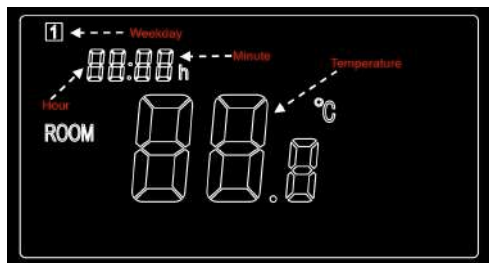

Menu	Popis:
1	Nastavení minut
2	Nastavení hodin
3	Nastavení dne v týdnu (1-7)
4	Kalibrace teploty (rozsah: -5°C do +5°C)

5.3 Stručný úvod do provozních režimů

Smart1.0 má 3 různé způsoby provozu:

***Manuální režim (MAN)** jednoduchá MANUÁLNÍ regulace teploty

***Programový režim (PRG):** nastavitelný rozvrh vytápění - 7 dní v týdnu / 4 časové intervaly denně

***Režim dovolené (HOL)** regulace teploty během dovolené s odpočítáváním do konce dovolené.

5.4 Manuální režim (MAN)

Chcete-li vstoupit do manuálního režimu, zapněte termostat a stiskněte tlačítko „PRG“, dokud se na displeji nezobrazí „MAN“. Nyní termostat pracuje v manuálním režimu. **Pomocí tlačítek „-“ a „+“ nastavte požadovanou teplotu.**

5.5 Rozvrh vytápění (PRG)

5.5.1 Vstup do rozvrhu

Chcete-li vstoupit do rozvrhu, zapněte termostat a stiskněte tlačítko „PRG“, dokud se na displeji nezobrazí „PRG“. Nyní termostat pracuje podle nastaveného rozvrhu. Požadovanou teplotu nastavíte pomocí tlačítek „-“ a „+“, tato teplota je platná pouze pro aktuální časový interval. Pokud chcete změnit nastavení trvale, postupujte podle odstavce „- 5.5.2 Nastavení rozvrhu vytápění“.

5.5.2 Nastavení rozvrhu vytápění

Programový režim (PRG) nabízí výběr ze dvou různých plánů vytápění:

Nastavení 01: **Programový režim 5+2 umožňuje rychlejší nastavení rozvrhu vytápění.** 5 znamená, že nastavení pondělí platí také pro úterý, středu, čtvrtek a pátek. Pro neděli a sobotu pak můžete nastavit jiný rozvrh topení.

Nastavení 02: **přesný programový režim 1+1+1+1+1+1+1.** Zde nastavíte 4 časové intervaly pro každý den v týdnu zvlášť

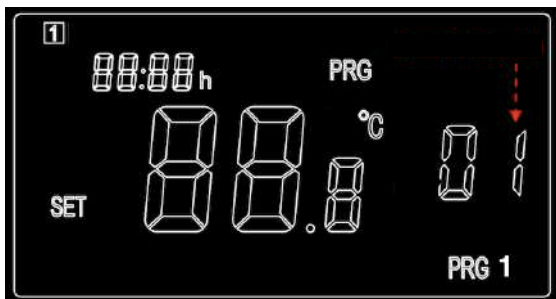

- a) **Stisknutím a přidržením tlačítka „PRG“** zahájíte nastavování programu. Číslo 01 začne blikat. V této fázi pomocí kláves „-“ a „+“ **vyberte typ plánu mezi 01 nebo 02. Výběr potvrďte tlačítkem „PRG“** a pokračujte v nastavování časových intervalů. Číslo 01 znamená rozvrh 5 + 2 a číslo 02 znamená rozvrh 1 + 1 + 1 + 1 + 1 + 1 + 1.
- b) **Stiskněte tlačítko „+“ nebo „-“ pro nastavení prvního intervalu rozvrhu.**
- c) **Stiskněte tlačítko „PRG“ pro potvrzení času a zobrazení se změnil na nastavení teploty pro první časový interval.**
- d) **Pokračujte stiskem tlačítka „PRG“ a přejděte k nastavení času pro druhý časový interval.** Opakujte výše uvedené kroky pro zbývající tři časové intervaly plánu. Pokračujte v programování až do neděle – pohybujete se stisknutím tlačítka „PRG“. Pro ukončení programování stiskněte klávesu „POWER“.

5.5.3 Výchozí nastavení rozvrhu

V následující tabulce jsou uvedeny výchozí hodnoty nastavení rozvrhu. Pokud byste chtěli změnit tento program, doporučujeme vám nastavit čas a den v týdnu, a pak vytvořit podobnou tabulku jako v našem případě a nastavíte plán podle tabulky. Samozřejmě můžete upravit rozvrh v závislosti na vašich preferencích každý den.

Sobota / neděle				
Interval	PRG1	PRG2	PRG3	PRG4
Čas	8:00	10:00	18:00	23:00
Teplota	21°C	18°C	21°C	16°C

Pondělí / úterý / středa / čtvrtek / pátek				
Interval	PRG1	PRG2	PRG3	PRG4
Čas	6:30	8:00	18:00	22:30
Teplota	21°C	18°C	21°C	16°C

5.6 Režim dovolené (HOL)

Režim dovolené termostatu Smart1.0 je užitečná funkce, s níž se vyhnete zmrznutí nebo prasknutí vodovodního potrubí v případě delší nepřítomnosti. Funkce má odpočítávání času do data vašeho návratu, zbylé dny jsou zobrazené na termostatu. Na konci období dovolené se nastavení termostatu vrátí do manuálního nebo programového režimu – na předchozí nastavení.

5.6.1 Vstup do režimu dovolené (HOL)

Pro spuštění nastavení stiskněte a držte tlačítko „HOL“ (dovolená). Nastavení počtu dnů režimu dovolené začne blikat a na displeji se zobrazí následující obsah:

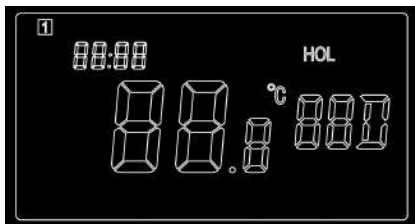

1. Krok: Nastavte počet dní, na které plánujete dovolenou, stisknutím tlačítka „+“ nebo „-“.
2. Krok: Opětovným stisknutím tlačítka „HOL“ (dovolená) nastavíte požadovanou teplotu, po dobu nepřítomnosti.
3. Krok: Opětovným stisknutím tlačítka HOL dokončíte nastavení.

5.6.2 Výstup z režimu dovolené (HOL)

Termostat se automaticky vrátí zpět do předchozího nastavení na konci určené délky dovolené. Pro předčasné ukončení režimu dovolené stiskněte tlačítko „PRG“.

5.7 Zámek klávesnice

Stisknutím tlačítek „SET“ a „HOL“ na 3 sekundy zamknete tlačítka. Na obrazovce se zobrazí značka zámku. Chcete-li aktivovat tlačítka, stiskněte znovu obě tlačítka „SET“ a „HOL“ po dobu 3 sekund.

6. Technická data

Model	Smart1.0
Frekvence	433Mhz
Teplotní rozsah	5-30°C
Přesnost	+/-0.5°C
Ochrana	IP20

7. Záruka a likvidace

Sundirect Smart1.0 nabízí 2letou záruku.

Sériové číslo naleznete na poslední straně tohoto návodu k obsluze. Tyto pokyny uschovejte pro případné budoucích nároků na záruku. Pokud dojde k selhání v důsledku vady materiálu a zpracování, Sundirect během záruční doby ode dne zakoupení opraví nebo vymění termostat Smart 1.0. V případě uplatňování záruky se obraťte na svého místního prodejce Sundirecta a vraťte termostat spolu s dokladem o nákupu. Záruka se vztahuje pouze na opravu nebo výměnu Smart1.0. Odstranění sériového čísla nebo odstranění štítku na zadní straně Smart1.0 způsobí propadnutí záruky. Záruka se nevztahuje na škodu, vnitřní nebo vnější, způsobenou uživatelem. Sundirect nenese žádnou odpovědnost za jakoukoliv škodu, ztrátu příjmů nebo poškození v důsledku vniknutí vody nebo vlhkosti, za neúmyslně způsobení škody nesprávným použitím, opravou nebo instalací neautorizovanou osobou, či nerespektováním pokynů specifikovaných v tomto návodu.

Obsah:

1. Všeobecná prezentácia
2. Hlavné vlastnosti
 - 2.1 Detekcia otvoreného okna
 - 2.2 Technológia adaptívneho štartu
3. Displej a tlačidlá
4. Návod na inštaláciu
5. Návod na použitie
 - 5.1. Prepojenie IČ vykurovacieho panelu série Plus s termostatom Sundirect Smart1.0 alebo Smart 1.0 Pro
 - 5.2. Časové nastavenia a kalibrácia teploty
 - 5.3. Krátke predstavenie prevádzkových režimov
 - 5.4. Manuálny režim (MAN)
 - 5.5. Harmonogram vykurovania (PRG)
 - 5.5.1. Spustenie harmonogramu
 - 5.5.2. Nastavenie harmonogramu vykurovania
 - 5.5.3. Predvolené softvérové nastavenia v harmonograme
 - 5.6. Režim dovolenka (HOL)
 - 5.6.1. Spustenie režimu dovolenka
 - 5.6.2. Ukončenie režimu dovolenka
 - 5.7. Zamknutie klávesnice
6. Technické údaje
7. Záruka a likvidácia

1. Všeobecná prezentácia

Smart1.0 bezdrôtový termostat, ktorý funguje na batérie a je určený pre prácu v kombinácii s infračervenými vykurovacími panelmi Sundirect série "Plus". Môže sa k nim bezdrôtovo pripojiť a ovládať ich. Termostat Smart1.0 môže v jednej miestnosti ovládať viac vykurovacích panelov série "Plus". Smart1.0 ovláda vykurovacie panely "Plus" tak, že ich zapne, keď je teplota v miestnosti nižšia než je požadovaná a vypne ich po dosiahnutí požadovanej teploty. Prosíme vás, aby ste si pred použitím pozorne prečítali tento návod a uschovali si ho pre neskoršie použitie. Nedodržanie týchto pokynov môže mať za následok zrušenie záruky.

2. Hlavné vlastnosti

2.1 Detekcia otvoreného okna:

Termostat Smart1.0 je vybavený funkciou detekcie otvoreného okna. Ak sa izbová teplota, počas režimu kúrenia v krátkej dobe prudko zníži, systém to detektuje, akoby bolo otvorené okno. Smart 1.0 sa na 30 minút vypne a potom automaticky začne znovu pracovať pri zachovaní rovnakého nastavenia aké bolo predtým. Túto funkciu je možné aktivovať a deaktivovať súčasným podržaním tlačidla "SET a "+" na 3 sekundy, pričom symbol "otvoreného okna" sa bude na displeji príslušne ukazovať alebo miznúť.

2.2 Technológia adaptívneho štartu:

Termostat Smart1.0 je vybavený technológiou adaptívneho štartu. Ak je v režime "Smart" teplota 15 minút pred nasledujúcim PRG obdobím podstatne nižšia ako nastavená teplota v tomto období, systém sa sám naučí prispôbiť a zapnúť vykurovací panel, ak je to potrebné. Táto funkcia vám ponúka príjemnejšiu teplotu už od začiatku nasledujúceho PRG obdobia. Aktivovať alebo deaktivovať ju môžete súčasným podržaním tlačidla "SET a "-" na 3 sekundy, pričom symbol "adaptívneho štartu" sa bude na displeji príslušne ukazovať alebo miznúť.

3. Displej a tlačidlá

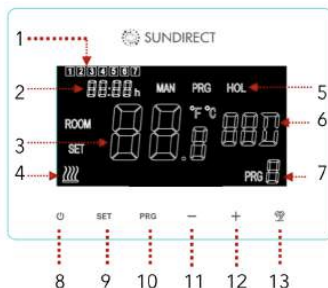

- 1 Deň v týždni
- 2 Čas
- 3 Teplota
4. Symbol zapnutý vykurovací panel
- 5 Prevádzkový režim (MAN/PRG)
6. Režim dovolenka (HOL)
7. Časový interval harmonogramu (PRG)
8. Tlačidlo "Power" (zapnúť / vypnúť)
9. Tlačidlo "SET" (nastavenia)
10. Tlačidlo "PRG" (harmonogram)
11. Tlačidlo "-"
12. Tlačidlo "+"
13. Tlačidlo "HOL« (dovolenka)

4. Návod na inštaláciu

Termostat Smart1.0 sa môže používať ako prenosná jednotka alebo môže byť namontovaný na stenu. Schéma uvedená nižšie zobrazuje nástennú montáž a výmenu batérie.

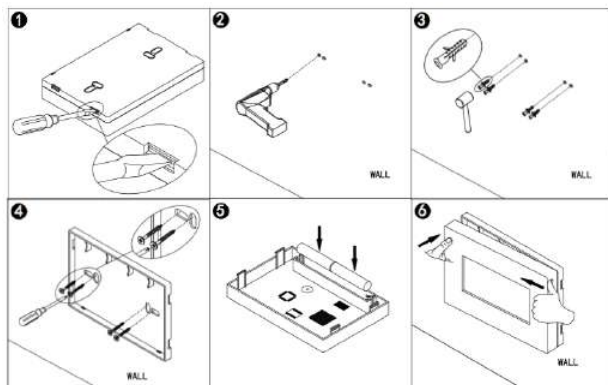

5. Návod na použitie

Vykurovací panel má na zadnej strane vstavaný termostatový prijímač. Odporúča sa, aby ste pred inštaláciou vzájomne prepojili vykurovací panel a termostat Smart 1.0 alebo Smart 1.0 Pro podľa nasledujúcich pokynov.

Na pravej strane je na obrázku znázornené umiestnenie kontrolných LED svetiel, tlačidla a vypínača na vykurovacom paneli.



- 1.Kontrolka pre spojenie s termostatom (zelená)
- 2.Kontrolka prevádzky(červená)
- 3.Tlačidlo "P"
- 4.Vypínač pre zapnutie

5.1. Prepojenie IČ vykurovacieho panelu série Plus s termostatom Sundirect Smart 1.0 alebo Smart 1.0 Pro

1krok: vykurovací panel zapojte do elektrickej zásuvky a zapnite spínač na zadnej strane panelu (z 0 na I).

2krok: **stlačte dvakrát tlačidlo "P"** a začne blikať zelená kontrolka pre prepojenie s termostatom.

3krok: **vypnite termostat a potom podržte tlačidlo "SET"**. Na displeji sa objaví slovo "PAIR" ("párovanie"). **Počkajte, až slovo "PAIR" z displeja zmizne**. Medzitým kontrolka pre prepojenie prestane blikať a rozsvieti sa na zeleno, čo znamená, že proces prepojenia panela s termostatom je ukončený.

4krok: vypnite vykurovací panel a keď vychladne, môžete začať s inštaláciou.

Poznámka: Po ukončení postupu bude zelená kontrolka pre pripojenie nepretržite svietiť a vykurovací panel bude ovládať termostat. S jedným termostatom Smart1.0 alebo Smart1.0 Pro môžete ovládať viac vykurovacích panelov, ak sú v rovnakej miestnosti.

Prerušenie spojenia medzi vyhrievacím panelom a termostatom Podržte tlačidlo "P", kým zelená kontrolka pre prepojenie nezhasne a vykurovací panel neobnoví továrenské nastavenia. Vykurovací panel už nebude pripojený k termostatu.

5.2 Časové nastavenia a kalibrácia teploty

Zapnite termostat Smart1.0. Stlačte tlačidlo “SET” a podržte ho na 5 sekúnd, aby sa spustili nastavenia. Na displeji sa zobrazí nižšie uvedený obsah, minúty na časovači začnú blikať.

Nastavenie meníte pomocou tlačidiel “+” a “-”. Pokračujte stlačením tlačidla “SET”, čím je nastavenie uložené a posúvate sa dopredu po nastaveniach v iných menu. Ak chcete odísť z nastavení, stlačte tlačidlo “POWER” pre ukončenie.

Kalibrácia zobrazenej teploty

Ak si myslíte, že termostat v miestnosti nezobrazuje správnu teplotu, môžete ju použitím tejto funkcie nastaviť na požadovanú hodnotu.

Východiskové nastavenie je 0,0 °C, opravy sú možné od -5°C do +5°C.

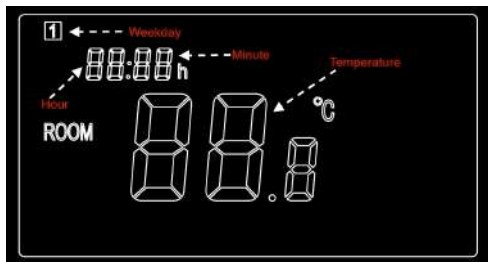

Menu	Opis
1	Nastavenie minút
2	Nastavenie hodín
3	Nastavenie dňa v týždni (1-7)
4	Kalibrácia teploty (rozsah: -5°C do +5°C)

5.3 Krátke predstavenie prevádzkových režimov

Smart1.0 má 3 rôzne režimy prevádzky:

* **Manuálny režim (MAN):** jednoduchá MANUÁLNA regulácia teploty

* **Programový režim (PRG):** Nastaviteľný harmonogram vykurovania - 7 dní v týždni / 4 časové intervaly denne

* **Režim dovolenka (HOL):** regulácia teploty počas dovolenky s časovačom v období dovolenkového režimu.

5.4 Manuálny režim (MAN)

Ak chcete spustiť manuálny režim, zapnite termostat a stlačte tlačidlo “PRG”, až kým sa neobjaví na displeji symbol “MAN”. Teraz termostat pracuje v manuálnom režime. **Požadovanú teplotu nastavíte pomocou tlačidiel “-” a “+”.**

5.5 Harmonogram vykurovania(PRG)

5.5.1 Spustenie harmonogramu

Ak chcete spustiť harmonogram zapnite termostat a stlačte tlačidlo “PRG”, až kým sa neobjaví na displeji termostatu symbol “PRG”. Teraz termostat pracuje podľa nastaveného harmonogramu. Požadovanú teplotu nastavíte pomocou tlačidiel “-” a “+”, táto teplota je platná len pre zvolený časový interval. Ak chcete natrvalo zmeniť tieto nastavenia, postupujte podľa odseku - “5.5.2 Nastavenie harmonogramu vykurovania”.

5.5.2 Nastavenie harmonogramu vykurovania

Programový režim (PRG) ponúka výber medzi dvoma rôznymi harmonogramami vykurovania:

Nastavenie 01: **programový režim 5+2 umožňuje rýchlejšie nastavenie harmonogramu vykurovania.** 5 znamená, že nastavenie pre pondelok platí aj pre utorok, stredu, štvrtok a piatok. Na sobotu, môžete nastaviť harmonogram samostatne, ten bude platiť aj pre nedeľu.

Nastavenie 02: **presný programový režim 1+1+1+1+1+1+1.** Tu si môžete nastaviť 4 časové intervaly, pre každý deň v týždni zvlášť.

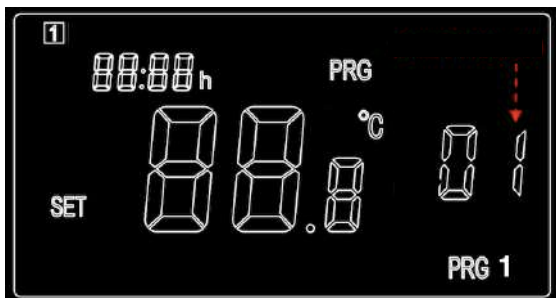

a). **Stlačte a podržte tlačidlo "PRG"**, aby ste začali s nastavením programu. Číslo 01 začne blikať. V tejto fáze, vyberte typ harmonogramu medzi **01 alebo 02** pomocou tlačidiel "-" a "+". **Voľbu potvrdíte stlačením tlačidla "PRG"** a pokračujte nastavením časových intervalov. Číslo 01 predstavuje harmonogram 5+2, číslo 02 predstavuje harmonogram 1+1+1+1+1+1+1.

b). **Stlačte tlačidlo "+" alebo "-"**, aby ste nastavili prvý časový interval harmonogramu.

c). **pre potvrdenie času stlačte tlačidlo "PRG"** a displej sa zmení na nastavenie teploty pre prvý časový interval. za pondeljak.

d). **Pokračujte stlačením tlačidla "PRG"**, aby ste sa posunuli do nastavenia druhého časového intervalu harmonogramu. Opakujte vyššie uvedené kroky pre zostávajúce tri časové intervaly harmonogramu. Pokračujte v programovaní až do dňa nedelja - presúvajte sa stláčaním tlačidla "PRG". Ak chcete prerušiť programovanie, stlačte tlačidlo "POWER"..

5.5.3 Zadane programske postavke u rasporedu grijanja

Sljedeća tablica prikazuje naše zadane programske postavke Pametnog načina rada. Da biste izmijenili program u Pametnom načinu rada, predlažemo da kalibrirate vremeske postavke, a zatim napravite tablicu sličnu našem primjeru i izvršite podešavanja prema toj tablici. Naravno, možete podesiti svaki dan različito, prema vašem rasporedu.

Sobota/Nedeľa				
Interval	PRG1	PRG2	PRG3	PRG4
Čas	8:00	10:00	18:00	23:00
Teplota	21°C	18°C	21°C	16°C
Pondelok / Utorok / Streda / Štvrtok / Piatok				
Interval	PRG1	PRG2	PRG3	PRG4
Čas	6:30	8:00	18:00	22:30
Teplota	21°C	18°C	21°C	16°C

5.6 Režim dovolenka (HOL)

Dovolenkový režim termostatu Smart1.0 je praktická funkcia, ktorá vás ochráni pred chladnou izbou alebo pred prasknutým potrubím, keď ste dlhší čas preč. Funkcia má časovač, ktorý odpočítava čas do dátumu vášho návratu z dovolenky. Dni tejto dovolenky budú zobrazené na termostate. Na konci dovolenkového intervalu sa termostat vráti do manuálneho alebo programového režimu - na predtým nastavený harmonogram.

5.6.1 Spustenie režimu dovolenka

Na zahájenie nastavenia, stlačte a podržte tlačidlo "HOL« (dovolenka). Nastavenie počtu dní režimu dovolenka začne blikať a na displeji sa zobrazí nasledujúci obsah:

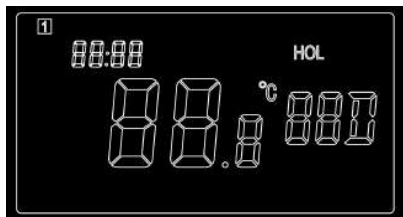

1. krok: počet dní, počas ktorých plánujete byť preč, nastavíte stlačením tlačidla "+" alebo "-".
2. krok: znovu stlačte tlačidlo »HOL« (dovolenka), aby ste nastavili požadovanú teplotu, keď budete preč.
3. krok: znovu stlačte tlačidlo »HOL«, na dokončenie nastavenia.

5.6.2 Ukončenie režimu dovolenka

Termostat sa automaticky vráti späť na pôvodné nastavenie po uplynutí stanoveného dovolenkového intervalu. Ak chcete predčasne tento režim opustiť, stlačte tlačidlo »PRG«.

5.7 Zamknutie klávesnice

Stlačte tlačidlo "SET" a "HOL" súčasne na 3 sekundy, aby ste zamkli klávesnicu. Symbol zámku sa zobrazí na displeji. Ak chcete odomknúť klávesnicu, stlačte súčasne tlačidlo "SET" a "HOL" na 3 sekundy.

6. Technické údaje

Model	Smart1.0
Frekvencia	433Mhz
Teplotný rozsah	5-30°C
Presnosť	+/-0.5°C
Ochrana	IP20

7. Záruka a likvidácia

Spoločnosť Sundirect poskytuje na Smart1.0 2-ročnú záruku.

Sériové číslo nájdete na zadnej strane návodu na použitie. Prosíme vás, aby ste si tieto návody odložili pre prípadné uplatnenie záruky. Ak sa na výrobku vyskytne závada spôsobená výrobnou chybou alebo použitím chybného materiálu, tak vám Sundirect v záručnej lehote odo dňa

zakúpenia, termostat Smart 1.0 opraví alebo vymení. V prípade uplatňovania záruky sa, prosím, obráťte na vášho miestneho predajcu Sundirecta a vráťte termostat spolu s dokladom o kúpe. Záruka sa vzťahuje iba na opravu alebo výmenu Smart1.0. Odstránenie sériového čísla zo zadnej strany alebo odstránenie štítku zo zadnej časti Smart1.0 bude mať za následok zrušenie záruky. Záruka sa nevzťahuje na žiadne vnútorné alebo vonkajšie poškodenia spôsobené užívateľom. Sundirect nenesie zodpovednosť za akékoľvek škody, straty príjmu alebo poškodenie v dôsledku vniknutia vody alebo vlhkosti, za neúmyselne spôsobenú škodu, nesprávnym použitím, za opravy a inštalácie neoprávnenými osobami a nedodržaním bezpečnostných pokynov, údržby a montáže, uvedených v tomto návode

Inhoudsopgave:

1. Algemene inleiding
2. Belangrijkste eigenschappen
 - 2.1 Open raam detectie
 - 2.2 Adaptieve opstarttechnologie
3. Scherm en knoppen
4. Montage-instructies
5. Bedieningsinstructies
 - 5.1. Koppeling met de ontvanger
 - 5.2. Instellen van de tijd en kalibratie van de temperatuur
 - 5.3. Korte introductie van de bedrijfsstanden
 - 5.4. Handmatige stand
 - 5.5. Slimme stand
 - 5.5.1. Gebruik van de slimme stand
 - 5.5.2. Instelling programma voor de slimme stand
 - 5.5.3. Instelling standaard programma in de slimme stand
 - 5.6. Vakantiestand
 - 5.6.1. Gebruik van de vakantiestand
 - 5.6.2. Verlaten van de vakantiestand
 - 5.7 Child lock
6. Technische specificaties
7. Garantie en verwijdering

1. Algemene inleiding

De Smart1.0 is speciaal ontworpen voor gebruik met de "Plus"-serie infrarood paneelverwarming van Sundirect. Smart1.0 is een draadloze thermostatische afstandsbediening. De ontvanger die met de Smart1.0 wordt gekoppeld is al voorgemonteerd op de achterzijde van het paneel.

Eén Smart1.0 kan met meerdere "Plus"-verwarmingen worden gekoppeld, d.w.z. de Smart1.0-thermostaat kan meerdere verwarmingen in een ruimte bedienen.

De Smart1.0 bedient de "Plus"-serie infrarood verwarmingen door ze AAN te zetten als de ruimtetemperatuur lager is dan de gewenste ruimtetemperatuur en ze UIT te zetten als de ruimtetemperatuur is bereikt.

2. Belangrijkste eigenschappen

2.1 Open raam detectie

Wanneer de kamertemperatuur hoger is dan 14 ° C en in korte tijd een dramatische temperatuurdaling detecteert, omdat er een deur / raam is geopend. Wordt Smart 1.0 uitgeschakeld en na een uur opnieuw gestart met verwarmen om energie te besparen, . Als het raam / de deur hebt gesloten en weer wilt gaan verwarmen, dan kun je de paneel handmatig inschakelen door op de aan / uit-knop te drukken. U kunt deze functie activeren / deactiveren door 3 seconden lang op de knoppen "SET" en "+" te drukken.

2.2 Adaptieve opstarttechnologie

Als het systeem in de slimme stand staat en de temperatuur is 15 minuten vóór de volgende programmaperiode (PRG) duidelijk lager dan de ingestelde temperatuur voor die periode, dan zal het systeem zelflerend aanpassingen uitvoeren en de verwarming eerder aanzetten, indien nodig. Dit zorgt vanaf het begin van de volgende programmaperiode voor een behaaglijkere temperatuur. U kunt deze functie activeren / deactiveren door 3 seconden lang op de knoppen "SET" en "-" te drukken.

3. Scherm en knoppen

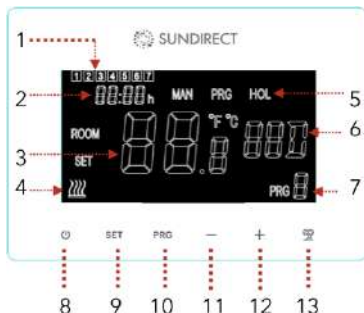

- 1: Dag van de week
- 2: Tijd
- 3: Temperatuur
- 4: Status verwarming aan
- 5: Bedrijfsstanden
- 6: Datums vakantie
- 7: Programmaperiode
- 8: Aan-/uitknop
- 9: Instellingsknop (SET)
- 10: Programmaknop (PRG)
- 11: - knop
- 12: + knop
- 13: Vakantiekноп

4. Montage-instructies

De Smart1.0 kan als een draagbare unit of als opbouwmontage op de wand worden gebruikt. Volg de tekening hieronder voor montage tegen de wand of voor het verwisselen van een batterij.

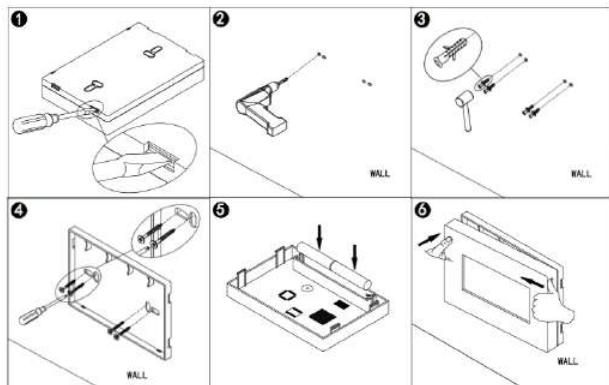

5. Bedieningsinstructie

5.1 Koppeling met de ontvanger

Alle verwarmingen uit de "Plus"-reeks hebben een ingebouwde ontvanger voor de thermostaat - Receiver01 - op de achterzijde van het paneel. Zie rechts de afbeelding van de signaallampjes en de knop van Receiver01. Hieronder volgt een gedetailleerde beschrijving van de knoppen en signaallampjes:

1. Signaallampje koppelingsstatus (**groen**)
2. Signaallampje verwarmingsstatus (**rood**)
3. "P"-knop
4. Aan/uit schakelaar



Stap 1: Sluit de verwarming aan op een wandcontactdoos, schakel de stroomschakelaar van Receiver01 aan, druk tweemaal op de "P"-knop en het "**signaallampje koppeling**" gaat knipperen en de receiver is klaar voor de koppeling.

Stap 2: Schakel de Smart1.0 uit en druk lang op de "SET"-knop. Het koppelingssignaal "PAIR" wordt op het scherm van de afstandsbediening weergegeven. Wacht tot het "**signaallampje koppeling**" stopt met knipperen en **groen gaat branden om de koppeling af te ronden.**

Let op: zodra Receiver01 en Smart1.0 zijn gekoppeld, zal het signaallampje koppeling altijd aan zijn en de Receiver01 kan dan uitsluitend door de Smart1.0 worden bestuurd. Eén Receiver01 kan uitsluitend met één Smart1.0 gekoppeld worden, maar één Smart1.0 kan met meerdere Receiver01-units worden gekoppeld als ze zich in dezelfde ruimte bevinden.

5.2 Instellen van de tijd en kalibratie van de temperatuur

Schakel de Smart1.0 in. Druk 5 sec. lang op de instellingsknop (SET) om de instellingen te wijzigen. Het scherm op de thermostaat ziet eruit als hieronder en de minuten van de timerinstelling beginnen te knipperen. Wijzig de instellingen door op de "-" en de "+" knop te drukken. Ga verder door op SET te drukken om de instellingen op te slaan en om van het ene menu naar het andere te wisselen.

Als u de instellingen wil verlaten, druk dan op de aan-/uitknop om dit af te sluiten.

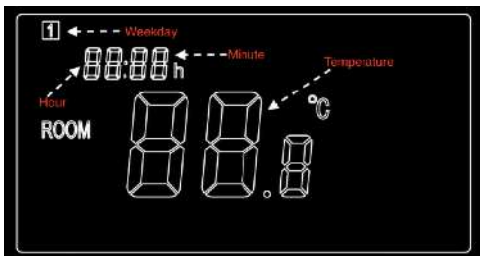

Menu	Beschrijving
1	Tijdsinstelling - minuten
2	Tijdsinstelling - uren
3	Instelling dag van de week
4	Kalibratie temperatuur (bereik: -5 °C tot +5 °C)

5.3 Korte introductie van de bedrijfsstanden

De Smart1.0 heeft drie verschillende bedrijfsstanden:

- **Handmatige stand (MAN):** Eenvoudige handmatige temperatuurregeling.
- **Slimme stand (PRG):** Programmeerbare temperatuurregeling - 7 dagen per week * 4 tijdzones per dag.
- **Vakantiestand (HOL):** Temperatuurregeling voor vakanties met een aftellende timer voor de vakantieperiode.

5.4 Handmatige stand

Zet de thermostaat aan om in de handmatige stand te komen, druk op de PRG-knop tot het MAN-teken op de thermostaat wordt weergegeven. De thermostaat werkt nu in de handmatige stand. Stel de gewenste temperatuur in door op "-" en "+" te drukken.

5.5 Slimme stand

5.5.1 Gebruik van de slimme stand

Zet de thermostaat aan om in de slimme stand te komen, druk op de PRG-knop tot het PRG-teken op de thermostaat wordt weergegeven. De thermostaat werkt nu in de slimme stand. Stel de gewenste temperatuur in door op "-" en "+" te drukken, d.w.z. de temperatuurinstelling van deze tijdzone wordt eenmalig aangepast. Als u de instelling permanent wil wijzigen, volg dan de stappen in de volgende paragraaf (5.5.2 Instelling programma voor de slimme stand).

5.5.2 Instelling programma voor de slimme stand

a) Druk lang op PRG om de programma-instelling te starten. Het nummer (01) begint te knipperen. De nummers 01 en 02 hebben betrekking op de volgende twee verschillende programma's:

01: Eenvoudige programma-instellingen - 5+2 (werkdagen en weekend)

02: Specifieke programma-instellingen - 7 dagen elke dag individueel ingesteld.

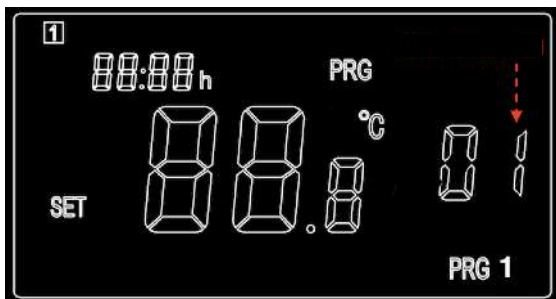

Kies nummer 01 of 02 door op de "-" of "+" knop te drukken, bevestig en druk weer op PRG om naar de gedetailleerde instellingen van het programma te gaan.

b) Druk op de "-" of "+" knop om de tijd in te stellen van de 1e periode van het maandagprogramma (of werkdagprogramma bij het eenvoudige programma 01).

c) Druk weer op de PRG-knop om de tijdsinstelling te bevestigen en het scherm gaat naar temperatuurinstelling van de 1e periode van het programma.

d) Ga verder door de PRG-knop in te drukken en ga naar de tijdsinstelling van de 2e periode. Herhaal bovenstaande procedure om de instellingen van de resterende 3 perioden van het programma af te ronden. Ga dan verder met de instelling van de volgende dag totdat zondag is afgerond.

Om de instellingen tussentijds te verlaten, druk dan op de aan-/uitknop.

5.5.3 Instelling standaard programma in de slimme stand

De volgende tabel geeft onze standaard programma-instellingen weer voor de slimme stand. Om het programma in de slimme stand te wijzigen, adviseren wij om de klokinstellingen te kalibreren, vervolgens een vergelijkbare tabel te maken als ons voorbeeld en de instellingen conform de tabel uit te voeren. Natuurlijk kunt u elke dag verschillend instellen conform uw schema.

Maandag/dinsdag/woensdag/donderdag/vrijdag				
Periode	PRG1	PRG2	PRG3	PRG4
Tijd	6:30	8:00	18:00	22:30
Temperatuur	21 °C	18 °C	21 °C	16 °C

Zaterdag/zondag				
Periode	PRG1	PRG2	PRG3	PRG4
Tijd	8:00	10:00	18:00	23:00
Temperatuur	21 °C	18 °C	21 °C	16 °C

5.6 Vakantiestand

De vakantiestand op de Smart1.0 is een handige functie die u kunt gebruiken om bevroren en gebarsten waterleidingen tijdens een langere afwezigheid te voorkomen. Het heeft een aftellende timer die de resterende dagen van uw vakantie op de thermostaat aangeeft. Na de vakantieperiode schakelt de thermostaat terug naar de handmatige of de slimme stand conform uw vorige instellingen.

5.6.1 Gebruik van de vakantiestand

Druk lang op de vakantieknop op de thermostaat. De instelling van de dagen van de vakantieperiode begint te knipperen, het scherm op de thermostaat ziet eruit als hieronder weergegeven.

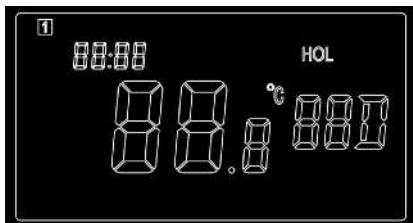

- Stel in hoeveel dagen u op vakantie gaat door op "-" of "+" te drukken.
- Druk opnieuw op de vakantieknop om de gewenste temperatuur tijdens uw afwezigheid in te stellen.
- Druk opnieuw op de vakantieknop om de instelling te bevestigen en de vakantiestand in te schakelen.

5.6.2 Verlaten van de vakantiestand

De thermostaat gaat na de ingestelde vakantieperiode automatisch terug naar de vorige instellingen. Echter als u, voordat de ingestelde vakantiestand voorbij is, terug moet schakelen naar de normale stand, druk dan op de PRG-knop om de vakantiestand te verlaten.

5.7 Kinderslot

Druk tegelijkertijd 3 seconden op de knoppen "SET" en "Holiday" knop om het kinderslot te activeren en het signaal wordt op het scherm

weergegeven. Druk nogmaals 3 seconden op de knoppen "SET" en "Holiday" om het kinderslot te deactiveren.

6. Technische specificaties

Model	Smart1.0
Frequentie	433 Mhz
Temperatuurbereik	5-30 °C
Nauwkeurigheid	+/- 0,5 °C
Beschermingsklasse	IP20

7. Garantie

Sundirect biedt een garantie van 2 jaar op productiefouten op de Smart1.0.

Binnen de garantieperiode vanaf de datum van aankoop zal Sundirect uw Smart1.0 repareren of vervangen als de fout te wijten is aan defecten in vakmanschap of materialen. Neem bij een beroep op de garantie contact op met uw plaatselijke Sundirect-dealer en lever het regelkastje in samen met het bewijs van aankoop.

De garantie dekt alleen de kosten van reparatie of vervanging van de Smart1.0. De verwijdering van het serienummer op de achterzijde van de Smart1.0 maakt deze garantie ook ongeldig. Alle labels mogen niet worden verwijderd.

Mogelijke door de gebruiker veroorzaakte schade aan de Smart1.0 wordt niet door deze garantie gedekt. Dit betreft ook krassen op het oppervlak. Sundirect is niet aansprakelijk voor elke schade, verlies of letsel door de binnendringing van water of vocht, onopzettelijke schade, verkeerde behandeling, externe invloeden, reparaties of aanpassingen door onbevoegde personen.



Sundirect Technology Ltd.
No.90, Zong'er Road, Tianfeng Village, Yiqiao
Xiaoshan district 311256 Hangzhou, China

Sundirect Logistics Europe
Hofbauer GmbH
Zimmerweg 4, 6020 Innsbruck
Austria / Europe

info@sundirect-heater.com
www.sundirect-heater.com
© 2020 Sundirect Technology Ltd.